

Источник
бесперебойного
питания

ИМПУЛЬС ФОРВАРД 10-40 кВА



Информация по использованию Руководства

Настоящее руководство содержит информацию по установке, подключению, функционированию и обслуживанию источников бесперебойного питания (ИБП) серии ФОРВАРД мощностью 10-40 кВА. Устройства являются высокотехнологичными, соответствуют требованиям актуальных стандартов по электромагнитной совместимости и безопасности. Перед проведением любых работ с ИБП необходимо внимательно ознакомиться с содержанием настоящего руководства.

Пользователи

Настоящее руководство предназначено для сервисного и обслуживающего персонала.

Примечание

Наша компания осуществляет полный спектр работ по техническому обслуживанию и ремонту ИБП. Заказчик может обратиться за помощью в наш главный офис или региональный авторизованный сервисный центр. Если не оговорено иное, настоящее руководство может использоваться только в качестве инструкции для пользователей, и любая содержащаяся в нём информация не подразумевает никаких гарантий. При модернизации ИБП или по другим причинам настоящее руководство может быть обновлено в одностороннем порядке без предварительного уведомления. Актуальные версии документации размещены в соответствующих разделах на сайтах компании www.impuls.energy.

Перед осуществлением любых манипуляций с ИБП необходимо убедиться, что используется актуальная версия документа.

Все права защищены.



ПРИМЕЧАНИЕ:

ввиду постоянного совершенствования конструкции и технологии изготовления нашей продукции, возможны улучшения характеристик без предварительного уведомления, не влияющие на надежность и безопасность эксплуатации. За подробной информацией по продукции Вы можете обращаться:

ООО «Системотехника»

125239, Москва,
ул. Коптевская, 73, стр. 1
+7 (495) 256-13-76





info@impuls.energy

www.impuls.energy

 +7 (495) 256-13-76

EAC

Содержание

1 / Меры безопасности..... 6	3 / Установка 21
	
1.1 Описание предупреждающих надписей..... 6	3.1 Требования к установке 21
1.2 Пуско-наладочные работы..... 6	3.2 Распаковка и проверка 22
1.3 Предупреждающая надпись 6	3.3 Размещение ИБП..... 22
1.4 Общие требования по технике безопасности..... 7	3.4 Установка ИБП 22
1.5 Перемещение и монтаж..... 8	3.5 Подключение АКБ..... 24
1.6 Требования безопасности при настройке и эксплуатации..... 8	3.6 Силовые подключения..... 25
1.7 Требования к проведению обслуживания и ремонта..... 9	3.7 Кабели контроля и обмена данными..... 29
1.8 Меры предосторожности при работе с АКБ..... 9	3.8 Варианты подключения ИБП 36
1.9 Утилизация..... 11	
2 / Общие сведения 12	4 / Панель оператора 43
	
2.1 Описание изделия 12	4.1 Панель оператора 43
2.2 Свойства и преимущества 12	4.2 Главное Меню 46
2.3 Конфигурация встроенных опций 13	
2.4 Внешний вид ИБП 13	5 / Эксплуатация 61
2.5 Структура ИБП..... 16	
2.6 Режимы работы ИБП 16	5.1 Запуск ИБП..... 61
	5.2 Отключение ИБП 62
	5.3 Порядок переключения между режимами работы..... 62
	5.4 Техническое обслуживание АКБ..... 64
	5.5 Параллельное подключение ИБП..... 65

6 / Техническое обслуживание 70



6.1 | Меры предосторожности 70

6.2 | Рекомендации по обслуживанию ИБП 70

6.3 | Техническое обслуживание АКБ 70

6.4 | Обслуживание вентиляторов и пылевого фильтра 71

7 / Характеристики изделия 74



7.1 | Характеристики окружающей среды 75

7.2 | Технические характеристики 75

1 / Меры безопасности



Настоящее руководство содержит информацию об установке и эксплуатации ИБП для монтажа в стойку. Перед установкой необходимо внимательно ознакомиться с настоящим руководством. Установка, настройка, ввод в эксплуатацию и обслуживание ИБП должны осуществляться только аккредитованным инженером. Квалификация технического специалиста должна быть документально подтверждена непосредственно производителем оборудования либо его официальным представителем. Невыполнение этого требования может привести к возникновению риска для безопасности персонала, повреждениям и выходу из строя оборудования, а также аннулированию гарантии.

1.1 | Описание предупреждающих надписей



ОПАСНОСТЬ!

Риск получения увечий или летального исхода для персонала.



ПРЕДУПРЕЖДЕНИЕ!

Риск получения серьезной травмы или повреждения оборудования.



ВНИМАНИЕ!

Риск повреждения оборудования, потери данных или ухудшения характеристик системы.





1.2 | Пуско-наладочные работы.

Инженер, осуществляющий установку, подключение и пуско-наладочные работы, должен обладать необходимыми знаниями в области электротехники и техники безопасности. К работе с оборудованием допускаются только обученные специалисты, обладающие необходимыми знаниями об особенностях работы оборудования, а также навыками по его настройке и обслуживанию.

1.3 | Предупреждающая надпись

Предупреждающие знаки указывают на возможность травмирования персонала или повреждения оборудования, а также содержат инструкции о том, как избежать возникновения опасных ситуаций. В настоящем руководстве применяются три основных типа предупреждающих знаков. В таблице 1.1 приведены обозначения предупреждающих знаков и их расшифровка.

Таблица 1.1. Обозначения предупреждающих знаков и их расшифровка

Предупреждающие знаки	Описание
 ОПАСНОСТЬ!	Игнорирование данного предупреждения может привести к риску получения увечий или летального исхода для персонала.
 ПРЕДУПРЕЖДЕНИЕ	Игнорирование данного предупреждения может привести к риску получения серьезной травмы персоналом или повреждению оборудования.
 ВНИМАНИЕ!	Игнорирование данного предупреждения может привести к повреждению оборудования, потере данных или ухудшению характеристик системы.
 ПРИМЕЧАНИЕ	Представляет собой дополнительное пояснение к основному тексту.

1.4 | Общие требования по технике безопасности

В таблице 1.2 приведены обозначения предупреждающих знаков и общие рекомендации о том, как избежать возникновения опасных ситуаций.

Таблица 1.2. Общие требования по технике безопасности

 ОПАСНОСТЬ!	<ul style="list-style-type: none"> • Работы должны выполняться только квалифицированным инженерным персоналом. • Настоящий ИБП предназначен только для коммерческого и промышленного применения и НЕ ПРЕДНАЗНАЧЕН для использования в медицинских целях в составе систем жизнеобеспечения пациента.
 ПРЕДУПРЕЖДЕНИЕ	Перед началом работы требуется внимательно ознакомиться с настоящим руководством по эксплуатации, изучить все предупреждающие надписи и следовать инструкциям.
 ВНИМАНИЕ!	Во время работы устройства запрещено прикасаться к поверхностям, обозначенным данным знаком, во избежание получения ожогов.
 ВНИМАНИЕ!	В составе ИБП имеются компоненты, чувствительные к воздействию электростатического разряда. Перед началом работ, связанных с внутренним доступом, необходимо принять меры по защите компонентов ИБП от электростатического разряда.

1.5 | Перемещение и монтаж

В таблице 1.3 приведены требования и рекомендации к перемещению и установке ИБП в зависимости от типа предупреждающего знака.

Таблица 1.3. Требования к перемещению и установке ИБП

 ОПАСНОСТЬ!	<ul style="list-style-type: none"> • Оборудование необходимо устанавливать вдали от источников тепла и вентиляционных отверстий выброса нагретого воздуха. • При возникновении очага возгорания необходимо использовать только специализированные порошковые огнетушители, предназначенные для работы с электроустановками под напряжением. Применение любого жидкостного огнетушителя может привести к поражению электрическим током.
 ПРЕДУПРЕЖДЕНИЕ	<ul style="list-style-type: none"> • Запрещается запускать систему, если обнаружены какие-либо повреждения либо несоответствия оборудования описанию производителя. • Контакт человека с ИБП посредством мокрых рук либо влажных материалов может привести к поражению электрическим током.
 ВНИМАНИЕ!	<ul style="list-style-type: none"> • Для защиты от поражения электрическим током необходимо использовать основные и вспомогательные средства индивидуальной защиты (СИЗ). • Запрещено устанавливать ИБП в местах, где возможны вибрационные воздействия. • Требованиями к микроклимату помещения, в котором располагается ИБП, приведены в разделе 3.3.

1.6 | Требования безопасности при настройке и эксплуатации

В таблице 1.4 приведены требования безопасности при настройке и эксплуатации ИБП в зависимости от типа предупреждающего знака.

Таблица 1.4. Требования безопасности при настройке и эксплуатации

 ОПАСНОСТЬ!	<ul style="list-style-type: none"> • Перед подключением силовых кабелей необходимо убедиться, что кабель заземления надёжно подключен. Кабели заземления и нейтрали должны соответствовать общепромышленным требованиям и рекомендациям регулирующей документации. • Перед манипуляциями с силовыми кабелями необходимо убедиться, что ИБП отключен от всех источников питания. ВАЖНО! После отключения устройства от питающей сети требуется не менее 10 минут для разряда внутренних емкостей ИБП. После чего необходимо при помощи мультиметра измерить напряжение на выходных клеммах ИБП и убедиться, что его значение не превышает 36 В.
 ПРЕДУПРЕЖДЕНИЕ	<ul style="list-style-type: none"> • Для защиты от тока утечки, генерируемого нагрузкой, необходимо использовать дифференциальные автоматы или УЗО соответствующего номинала. • После длительного хранения или простоя ИБП необходимо произвести полную проверку системы перед включением.

1.7 | Требования к проведению обслуживания и ремонта

В таблице 1.5 приведены требования к проведению обслуживания и ремонта ИБП.

Таблица 1.5. Требования к проведению обслуживания и ремонта

 <p>ОПАСНОСТЬ!</p>	<ul style="list-style-type: none"> • Все работы по техническому обслуживанию, связанные с внутренним доступом, должны выполняться только аккредитованным персоналом с применением специального инструмента и оборудования. Не допускается съём защитных панелей и проведение работ по внутреннему обслуживанию системы лицами, не имеющими соответствующей аккредитации. • ИБП полностью соответствует требованиям стандарта «ГОСТ Р МЭК 62040-1-1-2009, ГОСТ IEC 62040-1-2018. Общие требования и требования безопасности для ИБП, используемых в зонах доступа оператора». • Аккумуляторные батареи (АКБ) являются источником опасного напряжения. При этом риск контакта обслуживающего персонала с компонентами, находящимися под напряжением, сведён к минимуму. Прямой контакт с клеммами аккумуляторных батарей и клеммами ИБП возможен только при снятии защитных панелей специальным инструментом. Таким образом, выполнение приведенных в настоящем руководстве требований предотвращает возникновение потенциально опасных ситуаций.
---	--

1.8 | Меры предосторожности при работе с АКБ

В таблице 1.6 приведены меры предосторожности при работе с АКБ.

Таблица 1.6. Меры предосторожности при работе с АКБ

 <p>ОПАСНОСТЬ!</p>	<ul style="list-style-type: none"> • Все процедуры по обслуживанию и замене аккумуляторных батарей, требующие доступа ко внутренним блокам и токоведущим частям, должны производиться только аккредитованным инженерным персоналом при помощи специализированного инструмента. • ПОСЛЕДОВАТЕЛЬНО СОЕДИНЁННЫЕ В БАТАРЕЙНЫЙ МАССИВ АКБ ЯВЛЯЮТСЯ ИСТОЧНИКОМ СМЕРТЕЛЬНОЙ ОПАСНОСТИ: ЗНАЧЕНИЕ НАПРЯЖЕНИЯ МЕЖДУ КРАЙНИМИ КЛЕММАМИ МОЖЕТ ПРЕВЫШАТЬ 480 В. • Производители аккумуляторов предоставляют подробную информацию о мерах предосторожности, которые необходимо строго соблюдать при работе с батареями аккумуляторных элементов или поблизости от них. Особое внимание следует уделить разделам, содержащим требования к параметрам микроклимата помещений, использованию СИЗ, наличию средств оказания первой помощи и специализированных средств пожаротушения. • Температура окружающей среды является основным фактором, влияющим на ёмкость и срок службы батареи. Номинальное значение рабочей температуры для АКБ составляет +20...+25 °С. Эксплуатация АКБ при повышенной температуре сокращает срок службы батарей. При длительном хранении необходимо периодически заряжать аккумуляторы в соответствии с алгоритмами, приведенными в инструкциях по эксплуатации АКБ, чтобы обеспечить предотвратить ухудшение характеристик
---	---



ОПАСНОСТЬ!

- При обнаружении протечки электролита или повреждений корпуса, необходимо поместить неисправную батарею в контейнер, устойчивый к воздействиям серной кислоты, либо утилизировать повреждённый элемент в соответствии с действующим законодательством.
- Замена батарей допустима только идентичными АКБ, полностью соответствующими по типу и ёмкости. Все устанавливаемые батареи должны быть из одной партии. Требуется осуществлять одновременную замену всех батарей блока, не допускается замена отдельных АКБ в батарейной ёмкости. Несоблюдение этих требований может привести к возникновению аварийной ситуации, выходу из строя ИБП или ухудшению характеристик системы.
- При подключении АКБ необходимо соблюдать технику безопасности при работе с высоким напряжением. Перед началом работ требуется в первую очередь визуально оценить внешнее состояние батареи. В случае, если имеются деформации корпуса, определяется протечка электролита, клеммы аккумулятора повреждены или подверглись коррозии, необходимо осуществить замену батареи. Установка неисправных АКБ может привести к короткому замыканию и возгоранию.
- Перед подключением батареи специалисту необходимо снять с себя все металлические украшения: перстни, часы, браслеты и т.п.
- Необходимо использовать основные и вспомогательные СИЗ.
- Допускается применение только диэлектрического инструмента с изолированными рукоятками.
- Если батареи обладают большим весом, запрещается осуществлять монтаж одному человеку. Необходимо соблюдать технику безопасности по работе с большим весом, иначе возможно травмирование персонала и/или повреждение оборудования.
- Запрещается вскрывать и деформировать корпус батареи. Это может вызвать протечку электролита, привести к короткому замыканию, возгоранию и/или привести к травмированию персонала.
- Внутри батарей находится серная кислота. При соблюдении рекомендаций, приведенных в данном руководстве, герметичность неповреждённого корпуса гарантирует безопасность персонала. Однако в случае повреждения корпуса возникает риск утечки серной кислоты, что является опасностью для обслуживающего персонала (химические ожоги кожи, повреждение органов зрения, дыхания). При работе с электролитическими батареями необходимо применение СИЗ, таких как: резиновые перчатки, средства защиты органов зрения и дыхания, резиновый фартук.
- Необходимо контролировать заявленный производителем срок службы батареи и своевременно осуществлять замену АКБ. При превышении заявленного срока службы внутренняя структура АКБ может изменяться вследствие коррозии внутренних пластин и протечек электролита. Это приводит к возникновению пробоев и коротких замыканий. Следствиями внутренних повреждений являются: повышение температуры батареи, закипание электролита, вздутие и нарушение герметичности корпуса АКБ, последующее воспламенение.
- При попадании электролита на кожу и слизистые оболочки, необходимо как можно скорее промыть поврежденные участки большим количеством воды и обратиться к врачу.

1.9 | Утилизация



ПРЕДУПРЕЖДЕНИЕ

Утилизация батарей должна осуществляться в соответствии с требованиями промышленных регламентов и законодательства по обращению с опасными отходами

2 / Общие сведения



2.1 | Описание изделия

ИБП серии ФОРВАРД для установки в стойку построены на основе технологии двойного преобразования (On-Line) и полностью цифрового управления на базе цифровых сигнальных процессоров (ЦСП). Изделие обеспечивает стабильное и бесперебойное питание критичной нагрузки, чувствительной к скачкам и выбросам напряжения, наличие гармонических искажений сигнала и отклонений по частоте.

2.2 | Свойства и преимущества

- Высокая нагрузочная способность, выходной коэффициент мощности равен 1.
- Настраиваемая конфигурация выхода: 3 или 1 фаза (ИБП с номинальной мощностью 40 кВА выпускается только в модификации с трёхфазным выходом)..
- ИБП может устанавливаться в стандартную серверную стойку.
- Поддерживается параллельное подключение до 4-х ИБП, резервирование 1+3.
- КПД при полной нагрузке не менее 95%. При 50% нагрузке КПД устройства более 95,5%.
- Толщина корпуса ИБП с номинальной мощностью 10-25 кВА составляет 3U, ИБП с номинальной мощностью 30-40 кВА – 4U. Поддерживается вертикальная напольная установка.
- Панель управления с 7" сенсорным дисплеем обеспечивает лёгкость восприятия информации о состоянии ИБП и значениях его рабочих параметров.
- Стандартная комплектация: RS232, RS485, USB, Холодный старт, «Сухие» контакты; опционально: LBS, карты параллельной работы, SNMP-карты.
- Количество последовательно подключенных АКБ (номинал 12 В) в одной линейке составляет 32...44 шт. Максимальная мощность заряда АКБ составляет 20% от выходной мощности ИБП.
- Цифровой интеллектуальный алгоритм заряда АКБ обеспечивает максимальный срок службы батарей.
- Контроль исправности вентиляторов.
- Автоматическая регулировка скорости вращения вентиляторов в зависимости от уровня нагрузки обеспечивает максимальный КПД и снижение уровня шума.
- Встроенный порт EPO (аварийное отключение питания) для обеспечения возможности дистанционного отключения устройства при нештатных ситуациях.
- Технология полностью цифрового управления на базе ЦСП обеспечивает высокую стабильность работы, автоматическое определение неисправностей и функции защиты.

2.3 | Конфигурация встроенных опций

2.3.1. Модификации ИБП

Доступные модификации ИБП и их артикулы приведены в таблице 2.1.

Таблица 2.1. Модификации ИБП

Номинальная мощность, кВА	Артикул
10	FV10331
15	FV15331
20	FV20331
30	FV30331
40	FV40331

2.3.2. Конфигурация ИБП

В таблице 2.2 приведен перечень встраиваемых в ИБП опций.

Таблица 2.2. Конфигурация встраиваемых опций

Опция	Количество	Примечание
Общий ввод	3	Стандартно
RS232, RS485, USB	1	Стандартно
Карта «Сухих» контактов	1	Стандартно
«Холодный» старт	1	Стандартно
Порт параллельной работы	1	Опционально
SNMP	1	Опционально
Воздушный фильтр	1	Опционально

2.4 | Внешний вид ИБП

2.4.1. Вид ИБП

Внешний вид ИБП серии ФОРВАРД показан на рисунках группы 2.1.

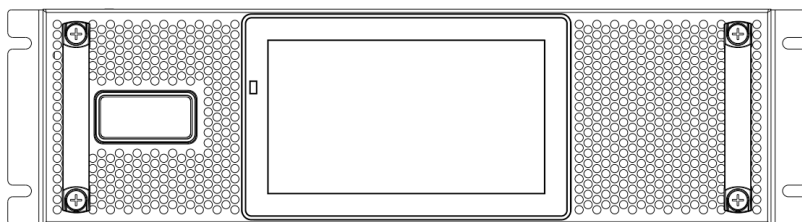

(а) Вид спереди ИБП мощностью 10-30 кВА

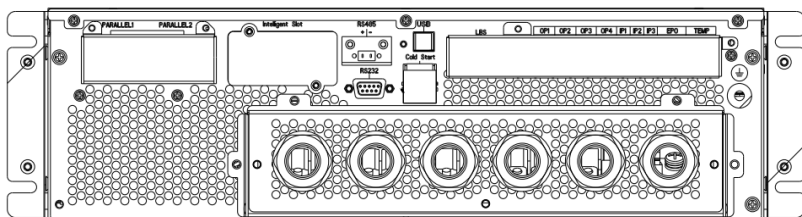

(б) Вид сзади ИБП мощностью 10-30 кВА

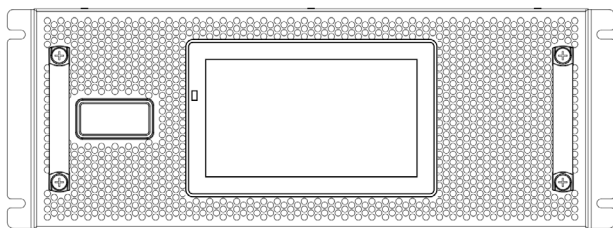

(е) Вид спереди ИБП мощностью 40 кВА

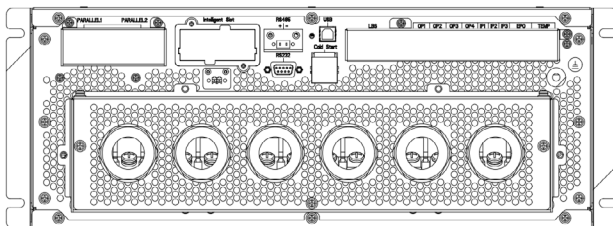

(г) Вид сзади ИБП мощностью 40 кВА

Рисунок 2.1. Внешний вид ИБП



ПРИМЕЧАНИЕ:

Запрещено открывать крышку корпуса, иначе существует опасность поражения электрическим током.

2.4.2. Панели управления и подключений

Лицевая панель ИБП

Передняя панель ИБП показана на рисунках группы 2.1. На лицевой стороне ИБП размещена панель управления ИБП, включающая в себя светодиодный индикатор и ЖК-дисплей. Более подробное описание панели управления приведено в разделе «Панель управления ИБП».

Задняя панель ИБП

На задней панели устройства расположены силовые клеммы, а также разъёмы и слоты, приведенные в таблице 2.3. Вид задней панели для ИБП различной мощности приведен на рисунках группы 2.2.

Таблица 2.3. Разъёмы и слоты ИБП

Смарт слот	Порт параллельной работы (опционально)	RS485
RS232	USB	Силовые клеммы
«Сухие» контакты	LBS (опционально)	Доп. контакт контроля состояния внешнего байпаса

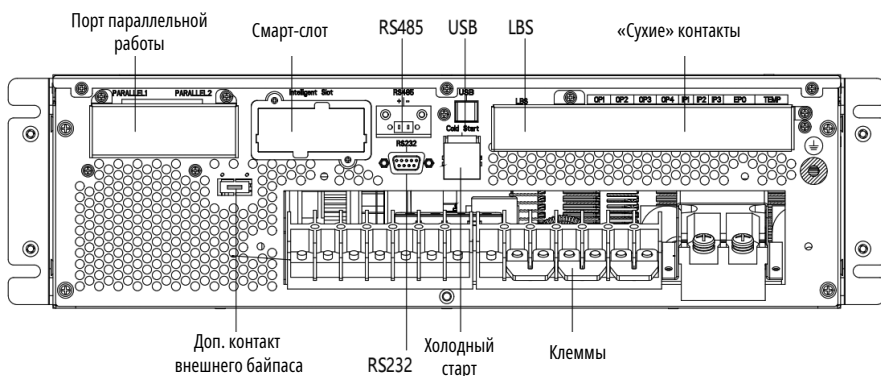

(а) Вид задней панели ИБП 10-30 кВА

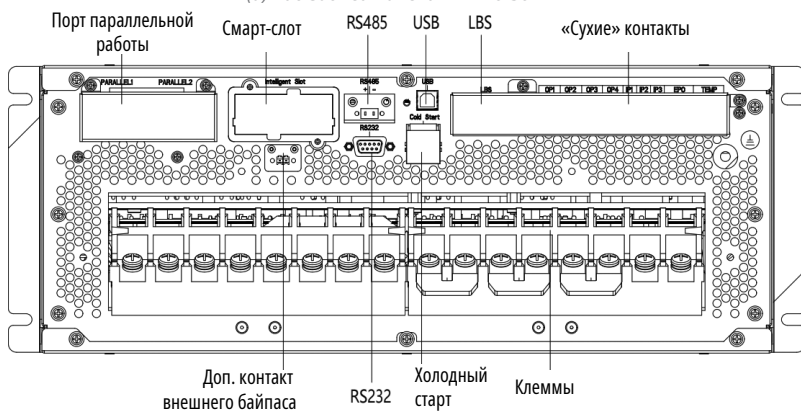

(б) Вид задней панели ИБП 40 кВА

Рисунок 2.2. Вид задней панели ИБП

2.5 | Структура ИБП

ИБП состоит из следующих основных блоков: Выпрямитель, Зарядное устройство, Инвертор, Статический (электронный) байпас. Для обеспечения автономного электропитания нагрузки в случае отказа питающей сети к ИБП следует подключить один или несколько батарейных массивов (комплектов АКБ). Структура ИБП показана на рисунке 2.3.



Рисунок 2.3. Структура ИБП

2.6 | Режимы работы ИБП

ИБП серии ФОРВАРД относится к типу ИБП с двойным преобразованием энергии и может работать в следующих режимах:

- Нормальный режим
- Режим АКБ
- Режим байпаса
- Сервисный режим (внешний механический байпас)
- Экономичный режим (ЭКО)
- Режим автоматического перезапуска
- Режим частотного преобразователя

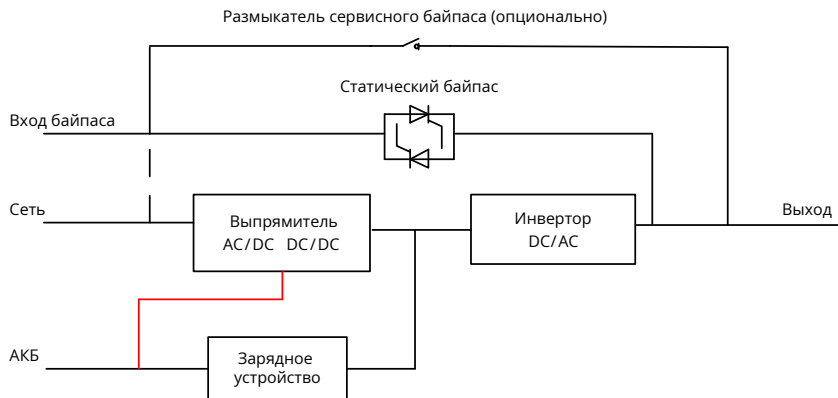
2.6.1. Нормальный режим

В нормальном режиме работы питание нагрузки переменного тока осуществляется от инвертора. Выпрямитель и зарядное устройство потребляют энергию от питающей сети. Постоянное напряжение с выхода выпрямителя подается на вход инвертора, одновременно с этим идет заряд постоянным током АКБ в бустерном либо поддерживающем режиме.

Функциональная схема ИБП при работе в нормальном режиме приведена на рисунке 2.4.



Рисунок 2.4. Функциональная схема нормального режима работы

2.6.2. Режим АКБ

При пропадании напряжения питания на входе ИБП или при выходе значений параметров сетевого напряжения за допустимые пределы, устройство автоматически переходит в режим работы от батарей. При этом источником входного напряжения для инвертора служит АКБ. При переходе в этот режим питание нагрузки не прерывается. После восстановления допустимых значений параметров питающей сети ИБП автоматически возвращается к нормальному режиму работы. Функциональная схема ИБП при работе от АКБ приведена на рисунке 2.5.

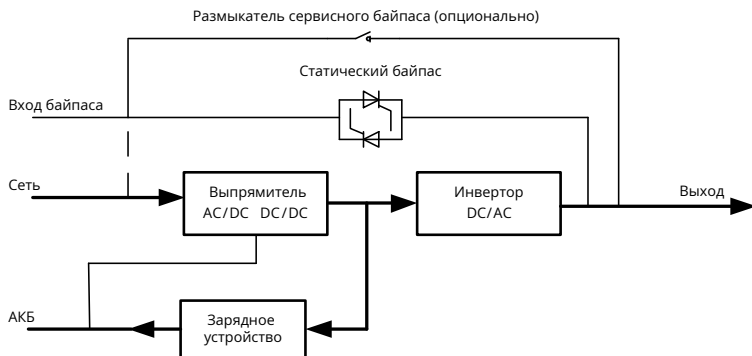

Рисунок 2.5. Функциональная схема ИБП при работе от АКБ



ПРИМЕЧАНИЕ:

Для ИБП с функцией «холодный старт» возможен запуск без внешней сети. Более подробная информация в разделе 5.1.2.

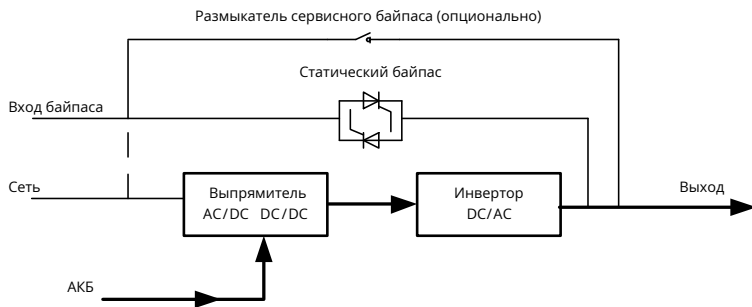
2.6.3. Режим байпаса

Если при работе в нормальном режиме перегрузочная способность инвертора превышает, либо инвертор выходит из строя, осуществляется автоматическое переключение на цепь байпаса и нагрузка запитывается напрямую от сети. При таком переключении отсутствует прерывание питания нагрузки, при условии, что выход инвертора и вход байпаса синхронизированы. Если инвертор и байпас не синхронизированы, то при переключении возможно прерывание питания нагрузки. Эта пауза обусловлена необходимостью нивелировать броски тока, возникающие при параллельном подключении несинхронизированных источников переменного напряжения. Длительность прерывания не превышает $\frac{3}{4}$ одного периода сети, что составляет 15 мс при частоте питающего напряжения 50 Гц, и 12,5 мс при частоте питающего напряжения 60 Гц соответственно. Помимо автоматического режима, переключение питания на цепь байпаса может осуществляться в ручном режиме, через панель управления ИБП.

Функциональная схема ИБП при работе в режиме байпаса приведена на рисунке 2.6.



Рисунок 2.6. Функциональная схема ИБП при работе в режиме байпаса

2.6.4. Сервисный режим (внешний механический байпас)

При работе в сервисном режиме питание нагрузки осуществляется напрямую от промышленной сети переменного напряжения через цепь механического (сервисного ручного) байпаса. Это позволяет осуществлять обслуживание и ремонт ИБП без отключения нагрузки. Внешний механический байпас поставляется опционально.

Функциональная схема ИБП при работе в режиме сервисного байпаса приведена на рисунке 2.7.

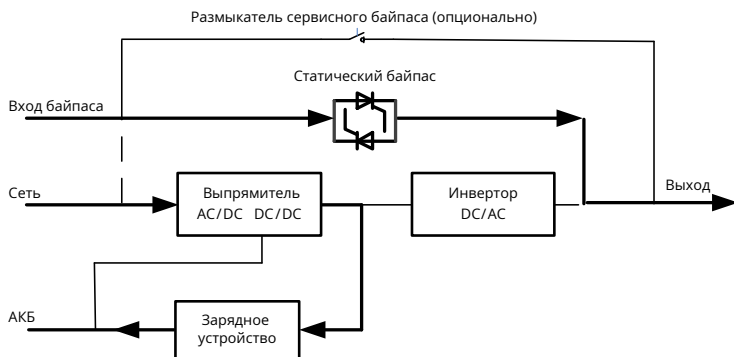

Рисунок 2.7. Функциональная схема ИБП при работе в режиме сервисного байпаса



ОПАСНОСТЬ

В сервисном режиме входные и выходные клеммы устройства находятся под напряжением, даже если дисплей выключен.

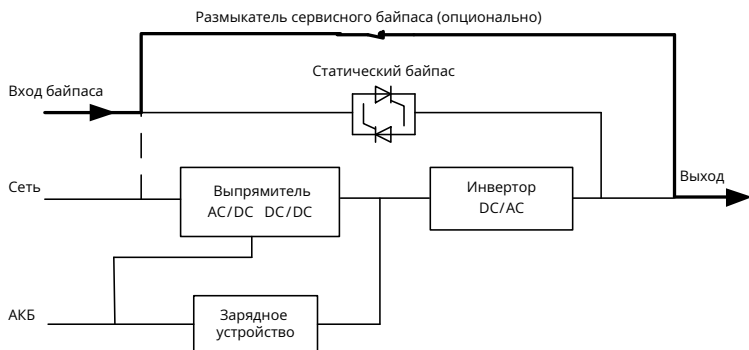
2.6.5. Экономичный режим (ЭКО)

Экономичный режим работы используется для повышения энергоэффективности ИБП. Его применение возможно при хорошем качестве сетевого напряжения, в этом случае нагрузка через цепь статического байпаса запитывается непосредственно от сети, а инвертор находится в ждущем режиме. При пропадании питающего напряжения либо ухудшении параметров сети, ИБП автоматически переключается в режим питания от АКБ.

На рисунке 2.8 представлена функциональная схема ИБП при работе в экономичном режиме.



Рисунок 2.8. Функциональная схема ИБП при работе в экономичном режиме



ПРИМЕЧАНИЕ:

При переключении из ЭКО-режима в режим работы от АКБ происходит кратковременное (10 миллисекунд) прерывание питания нагрузки. Перед использованием данного режима убедитесь, что перерыв в питании при смене режимов не повлияет на подключённые нагрузки.

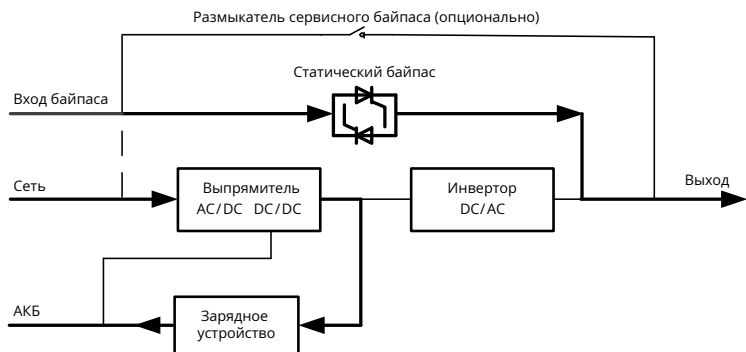
2.6.6. Режим автоматического перезапуска

При продолжительном пропадании напряжения питающей сети может произойти разряд аккумуляторных батарей. Отключение инвертора происходит при достижении значением напряжения на клеммах АКБ минимального порога разряда (EOD). ИБП может быть настроен на «Режим автоматического запуска после EOD». Если эта опция активна, ИБП запустится через заданное время после восстановления параметров питающей сети переменного тока. Параметры режима и время задержки включения настраиваются сервисным инженером.

2.6.7. Режим частотного преобразователя

При работе системы в режиме частотного преобразователя, ИБП независимо от частоты питающего напряжения генерирует стабильное выходное напряжение переменного тока с фиксированной частотой (50 Гц или 60 Гц, в зависимости от уставки). В данном режиме линия статического байпаса отключена и заблокирована.

3 / Установка



В данном разделе содержится информация по установке ИБП, включая рекомендации по распаковке, проверке, размещению и подключению устройства.

3.1 | Требования к установке

Установка и размещение ИБП должны производиться инженерным персоналом в соответствии с требованиями, изложенными в настоящем руководстве, и с учётом принятых на конкретном предприятии норм и требований по размещению.

3.1.1. Требования к параметрам окружающей среды

ИБП рассчитан на эксплуатацию внутри отапливаемых помещений, где исключено выпадение конденсата. Охлаждение ИБП обеспечивается встроенной системой принудительной вентиляции. При установке ИБП необходимо соблюдать требования к размерам свободного пространства вокруг устройства для обеспечения беспрепятственной циркуляции воздуха.

Запрещается размещать ИБП поблизости от источников воды и пара, нагревательных элементов и других источников повышенной температуры. Требуется исключить возможность контакта ИБП с легковоспламеняющимися и агрессивными средами, избегать попадания в изделие пыли и воздействия прямых солнечных лучей.

Запрещается установка ИБП в помещениях, где может присутствовать электропроводящая пыль.

Оптимальные значения температуры окружающей среды для нормального функционирования аккумуляторов составляют +20 ... +25 °С. Эксплуатация в условиях повышенной температуры приводит к снижению срока службы батарей. При температуре ниже +20 °С снижается ёмкость батареи.

На конечном этапе процесса заряда батареи может происходить выброс небольшого объёма газообразного водорода и кислорода. Необходимо убедиться, что циркуляция свежего воздуха в месте размещения АКБ соответствует требованиям стандарта EN50272-2001.



ВНИМАНИЕ

При использовании внешних батарейных шкафов необходимо, чтобы выключатели (или предохранители) располагались как можно ближе к батареям, а кабельные линии имели минимально возможную длину.

3.1.2. Требования к месту установки

Перед установкой необходимо убедиться, что предельно допустимая нагрузка на перекрытие в предполагаемом месте размещения оборудования больше, чем суммарная масса ИБП, батарей и батарейного шкафа.

Необходимо убедиться в отсутствии вибрационных воздействий в месте размещения ИБП и АКБ. Горизонтальный угол наклона напольного покрытия не должен превышать 5 градусов.

Хранение ИБП и аккумуляторных батарей необходимо осуществлять только в сухих, прохладных помещениях. Рекомендованная рабочая температура составляет +20...+25 °С.

3.1.3. Габаритные размеры и масса

Габаритные размеры и масса ИБП приведены в таблице 3.1.

Таблица 3.1. Габариты и масса ИБП

Номинальная мощность	Размеры (Д*Ш*В), мм	Масса, кг
10-20 кВА	440*773*130	28
30 кВА	440*773*130	29
40 кВА	440*788*175	45

3.2 | Распаковка и проверка

1. Вскрыть упаковку и убедиться, что комплект поставки включает:
 - Источник бесперебойного питания – 1 шт;
 - Руководство по эксплуатации – 1 шт.
2. Проверить корпус ИБП на предмет наличия повреждений. В случае обнаружения внешних дефектов или некомплекта следует немедленно проинформировать об этом перевозчика и поставщика оборудования.
3. Если необходима вертикальная установка ИБП, следует запросить у поставщика опциональные опоры и расширительные вставки (не входят в стандартный комплект поставки). Для вертикальной установки необходимо 2 комплекта опор и две расширительные вставки.

3.3 | Размещение ИБП

1. ИБП рассчитан для установки и эксплуатации внутри отапливаемых помещений. Охлаждение ИБП обеспечивается встроенной системой принудительной вентиляции. ИБП следует размещать вдали от источников влаги, высокой температуры, легковоспламеняющихся или агрессивных сред, пыли, прямых солнечных лучей.
2. При установке ИБП необходимо обеспечить достаточное свободное пространство для беспрепятственной циркуляции воздуха – не менее 0,5 м спереди и сзади ИБП. Следует убедиться, что вентиляционные отверстия на передней и задней панелях ИБП не заблокированы.
3. При перемещении устройства из холодной среды в тёплое помещение снаружи и внутри ИБП может образоваться конденсат. В этом случае перед установкой и включением устройства следует выдержать ИБП в тёплом помещении до полного высыхания конденсата.



ПРЕДУПРЕЖДЕНИЕ

Эксплуатация системы при температуре окружающей среды вне диапазона +20 ... +25 °С значительно сокращает срок службы АКБ.

3.4 | Установка ИБП

Устройства серии ФОРВАРД могут быть установлены двумя способами: вертикальная напольная установка или установка в стандартный телекоммуникационный шкаф (19" стойка).

3.4.1. Напольная установка

Вне зависимости от конфигурации системы (одиночный ИБП, одиночный ИБП с одним или несколькими батарейными модулями) методы вертикальной установки идентичны. Перед установкой необходимо подготовить свободное место и установочные опоры, которые не входят в стандартный комплект поставки и заказываются дополнительно.

Необходимо соединить опоры и расширительные вставки, как показано на рисунке 3.1.



Рисунок 3.1. Сборка опор для вертикальной установки

1. Расположить ИБП на собранном основании, как показано на рисунке 3.2.

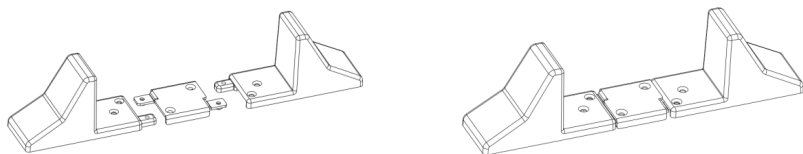

Рисунок 3.2. Вертикальная напольная установка ИБП

2. В настройках дисплея («Set» → «Display Setting») выбрать тип ИБП и тип установки «Vertical Display», как показано на рисунке 3.3.



Рисунок 3.3. Настройка дисплея для напольной установки

3.4.2. Установка в стойку

При монтаже системы в стойку в первую очередь следует устанавливать наиболее тяжёлые элементы – АКБ, размещая их в направлении от нижних ярусов к верхним. Установку тяжёлых элементов рекомендуется осуществлять силами как минимум двух специалистов. Порядок действий при монтаже приведен ниже.

1. Установить в стойку соответствующие направляющие.
2. Установить батарейный кабинет и ИБП на направляющие, после чего зафиксировать модули в стойке, как показано на рисунке 3.4.



Рисунок 3.4. Установка ИБП в стойку

3.5 | Подключение АКБ

Батарейный массив подключается к клеммной колодке ИБП через коммутационное устройство по трёхпроводной схеме (плюс, нейтраль, минус). Линия нейтрали идёт от средней точки массива последовательно соединённых АКБ (см. рисунок 3.5).

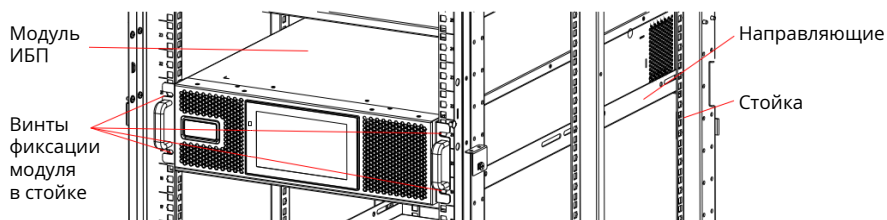

Рисунок 3.5. Схема подключения АКБ



ОПАСНОСТЬ

Напряжение на клеммах АКБ превышает 400 В постоянного тока. Необходимо следовать требованиям инструкций по технике безопасности, чтобы избежать поражения электрическим током.

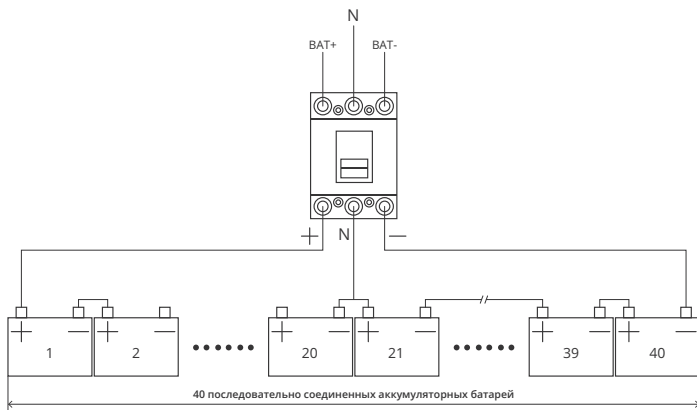
Необходимо строго соблюдать полярность подключения. Необходимо убедиться, что выводы плюса, минуса и нейтрали АКБ правильно соединены с соответствующими клеммами выключателя и, далее, с соответствующими клеммами ИБП.

3.6 | Силовые подключения

3.6.1. Параметры силовых кабелей

Рекомендуемые сечения силовых кабелей приведены в таблице 3.2.

Таблица 3.2. Рекомендуемые сечения силовых кабелей

Наименование	Вход выпрямителя				Вход байпаса				Выход				АКБ			PE
	A	B	C	N	A	B	C	N	A	B	C	N	BAT+	N	BAT-	
40 кВА (3/3)	A	B	C	N	A	B	C	N	A	B	C	N	BAT+	N	BAT-	PE
Ток, А	76				60				60				104			60
Сечение, мм ²	16				16				16				25			16
30 кВА (3/3)	A	B	C	N	A	B	C	N	A	B	C	N	BAT+	N	BAT-	PE
Ток, А	57				45				45				78			45
Сечение, мм ²	16				10				10				16			10
20 кВА (3/3)	A	B	C	N	A	B	C	N	A	B	C	N	BAT+	N	BAT-	PE
Ток, А	38				30				30				54			30
Сечение, мм ²	10				6				6				10			6
15 кВА (3/3)	A	B	C	N	A	B	C	N	A	B	C	N	BAT+	N	BAT-	PE
Ток, А	28				22				22				39			22
Сечение, мм ²	6				6				6				10			6
10 кВА (3/3)	A	B	C	N	A	B	C	N	A	B	C	N	BAT+	N	BAT-	PE
Ток, А	19				15				15				26			15
Сечение, мм ²	6				6				6				6			6
40 кВА (3/1)	A	B	C	N	A			N	A			N	BAT+	N	BAT-	PE
Ток, А	38				87				87				52			87
Сечение, мм ²	10				25				25				10			25
30 кВА (3/1)	A	B	C	N	A			N	A			N	BAT+	N	BAT-	PE
Ток, А	28				65				65				39			65
Сечение, мм ²	6				16				16				10			16
20 кВА (3/1)	A	B	C	N	A			N	A			N	BAT+	N	BAT-	PE

Наименование	Вход выпрямителя				Вход байпаса		Выход		АКБ			РЕ
Ток, А	19				43		43		26			43
Сечение, мм ²	6				10		10		6			10
15 кВА (3/1)	A	B	C	N	A	N	A	N	BAT+	N	BAT-	PE
Ток, А	14				32		32		20			32
Сечение, мм ²	6				6		6		6			6
10 кВА (3/1)	A	B	C	N	A	N	A	N	BAT+	N	BAT-	PE
Ток, А	9,5				21		21		13			21
Сечение, мм ²	6				6		6		6			6



ПРИМЕЧАНИЕ:

Рекомендуемые сечения силовых кабелей указаны для следующих условий:

- Температура окружающей среды: +30 °С.
- Потери напряжения на кабеле не превышают: 3% для переменного тока и 1% для постоянного тока. Длина кабельных линий для переменного тока составляет не более 50 м, для постоянного тока - не более 30 м.
- Все силовые кабельные соединения должны соответствовать требованиям ГОСТ Р 50571.5.52-2011 (МЭК 60364-5-52:2009).
- Указанные в таблице 3.2 значения токов действительны для номинального фазного напряжения 220 В (380 В линейного).
- При номинальном линейном напряжении 400 В переменного тока, значения токов следует умножить на коэффициент 0,95. При номинальном линейном напряжении 415 В переменного тока, значения токов следует умножить на коэффициент 0,92.
- Если первичные нагрузки – нелинейные, следует увеличить сечение нейтрали в 1,5...1,7 раза.

3.6.2. Параметры силовых клемм

Характеристики клемм подключения силовых кабелей приведены в таблице 3.3.

Таблица 3.3. Требования к подключению кабелей к клеммам ИБП

Подключение	Тип гильзы наконечника	Диаметр болта	Диаметр отверстия	Момент затяжки
Вход выпрямителя	Кольцевой наконечник	M6	7мм	4.9Нм
Вход байпаса	Кольцевой наконечник	M6	7мм	4.9Нм
Вход АКБ	Кольцевой наконечник	M6	7мм	4.9Нм

Подключение	Тип гильзы наконечника	Диаметр болта	Диаметр отверстия	Момент затяжки
Выход	Кольцевой наконечник	М6	7мм	4.9Нм
РЕ	Кольцевой наконечник	М6	7мм	4.9Нм

3.6.3. Спецификации внешних защитных устройств

Рекомендации по выбору номиналов внешних автоматических выключателей и выключателей нагрузки приведены в таблице 3.4.

Таблица 3.4. Внешние автоматические выключатели

Модель	Вход	Байпас	Выход	АКБ
40 кВА (3/3)	100 А / 3 P	80А/3P	80А/4P	DC 125А/3P
30 кВА (3/3)	63 А / 3 P	63А/3P	63А/4P	DC 100А/3P
20 кВА (3/3)	63 А / 3 P	63А/3P	63А/4P	DC 100А/3P
15 кВА (3/3)	32 А / 3 P	32А/3P	32А/4P	DC 50А/3P
10 кВА (3/3)	32 А / 3 P	32А/3P	32А/4P	DC 50А/3P
40 кВА (3/1)	100 А / 3 P	125А/1P	125/2P	DC 80А/3P
30 кВА (3/1)	50 А / 3 P	100А/1P	100/2P	DC 50А/3P
20 кВА (3/1)	32 А / 3 P	63А/1P	63А/2P	DC 50А/3P
15 кВА (3/1)	32 А / 3 P	63А/1P	63А/2P	DC 32А/3P
10 кВА (3/1)	32 А / 3 P	32А/1P	32А/2P	DC 32А/3P



ВНИМАНИЕ

Установка на входе устройства УЗО или дифференциальных автоматических выключателей не рекомендуется.

3.6.4. Подключение силовых кабелей

При подключении силовых кабельных линий следует соблюдать следующую последовательность действий:

1. Убедиться, что ИБП обесточен и все выключатели, в том числе механического байпаса, разомкнуты. На внешних выключателях всех кабельных линий необходимо разместить предупреждающие плакаты и знаки, исключающие несанкционированную подачу питания или подключение нагрузки.
2. Снять защитную крышку силовых клемм ИБП, расположенную на задней панели устройства. Расположение силовых клемм входа, выхода, заземления и подключения АКБ приведено на рисунке 3.6.

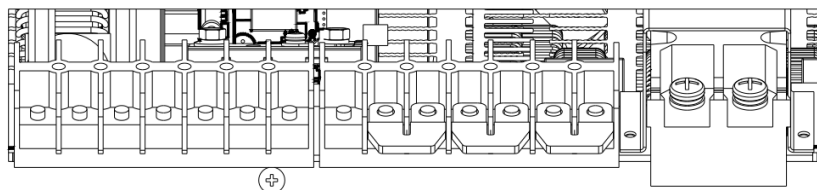

PE	Output				Battery/Bypass		Input		Bypass		Input		Battery	Battery
	A	B	C	N	N	N	N	C	C	B	B	A	A	+

(а) ИБП мощностью 10-30 кВА

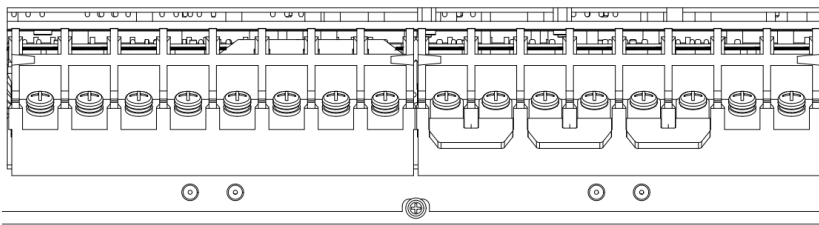

PE	Output				Battery/Bypass		Input		Bypass		Input		Battery	Battery
	A	B	C	N	N	N	N	C	C	B	B	A	A	+

(б) ИБП мощностью 40 кВА

Рисунок 3.6. Силовые клеммы

3. Подключить кабель заземления к соответствующей клемме (PE).
4. Подключить входные силовые кабели и кабели нагрузки.
5. Подключить кабели АКБ.
6. Убедиться в правильности подключения всех кабелей, после чего установить защитные кожухи на место.



ПРИМЕЧАНИЕ:

К клеммам mA, mB, mC входа выпрямителя подключаются фазы A, B и C кабеля питающей сети переменного тока. К клеммам bA, bB, bC подключаются, соответственно, фазы A, B и C входа байпаса.



ВНИМАНИЕ

Все процедуры, описанные в данном разделе, должны выполняться только квалифицированным инженерным персоналом. При необходимости следует связаться с производителем или региональным авторизованным сервисным центром.



ПРЕДУПРЕЖДЕНИЕ

- При подключении кабельных линий необходимо производить затяжку болтов с требуемым усилием (таблица 3.3) и строгим соблюдением правильности чередования фаз.
- Кабели заземления и нейтрали должны быть подключены в соответствии с требованиями промышленных регламентов и законодательства.
- Если подключаемые кабели не проходят через монтажные отверстия, их необходимо закрыть защитными заглушками

3.7 | Кабели контроля и обмена данными

На задней панели ИБП расположены клеммы «сухих» (релейных) контактов и коммуникационные интерфейсы (RS232, RS485, слот для установки SNMP карты, порты для подключения кабелей параллельной работы и USB порт). Расположение коммуникационных портов и слотов приведено на рисунке 3.7.

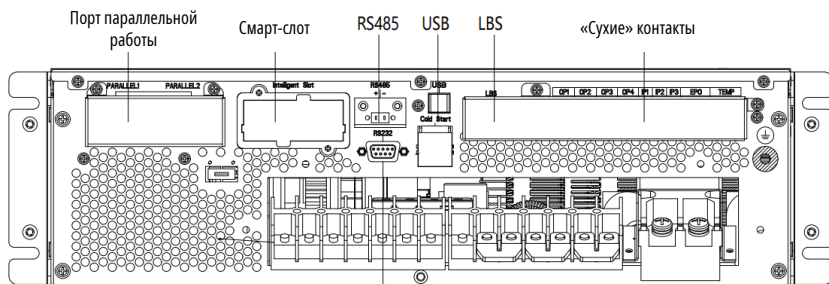

RS232

(а) ИБП мощностью 10-30 кВА

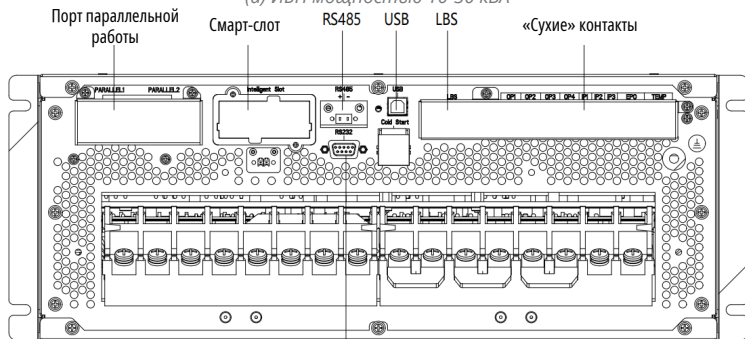

RS232

(б) ИБП мощностью 40 кВА

Рисунок 3.7. Коммуникационные интерфейсы и «сухие» контакты

3.7.1. Интерфейс «сухих» контактов

Интерфейс «сухие» (релейные) контакты включает порты ввода/вывода, при этом некоторые контакты могут быть настроены как входные порты. ИБП будет принимать сигналы с этих контактов для инициации конкретных действий. Когда ИБП выполняет какие — либо действия, ИБП может отправлять сигнал через интерфейс «сухого» контакта на внешние устройства для индикации состояния ИБП или выполнения каких — либо действий. Функции «сухих» контактов представлены в таблице 3.5.

Таблица 3.5. Функции портов релейных контактов по умолчанию

Порт	Наименование	Функция
ЕРО-1	REMOTE_EPO_NO	Срабатывание команды ЕРО (аварийное отключение ИБП) при коротком замыкании с контактом ЕРО-2
ЕРО-2	+24V_DRY	+24 В
ЕРО-3	+24V_DRY	+24 В
ЕРО-4	REMOTE_EPO_NC	Срабатывание команды ЕРО при отключении от контакта ЕРО-3
ТЕМР-1	ENV_TEMP	Измерение температуры окружающей среды
ТЕМР-2	TEMP_COM	Общая клемма для определения температуры
ТЕМР-3	TEMP_COM	Общая клемма для определения температуры
ТЕМР-4	TEMP_BAT	Измерение температуры АКБ
IP1-1	BCB_Status	Входной «сухой» контакт, функция настраиваемая. По умолчанию: Состояние автомата АКБ и автомат АКБ Онлайн (генерируется Сигнал отсутствия батареи, если связь с автоматом АКБ потеряна)
IP1-2	GND_DRY	Общий для +24 В
IP2-3	BCB_Online	Входной «сухой» контакт. Данная функция является настраиваемой. При замыкании с контактом IP2-4 активируется контроль состояния АВ АКБ
IP2-4	GND_DRY	Общий для +24 В
IP3-5	GEN_CONNECTED	Входной «сухой» контакт. Данная функция является настраиваемой. По умолчанию: режим работы от генератора
IP3-6	+24V_DRY	+24 В
OP1-1	BAT_LOW_ALARM_NC	Выходной «сухой» контакт (нормально замкнутый). Данная функция является настраиваемой. По умолчанию: Низкое напряжение АКБ.
OP1-2	BAT_LOW_ALARM_NO	Выходной «сухой» контакт (нормально разомкнутый). Данная функция является настраиваемой. По умолчанию: Низкое напряжение АКБ.
OP1-3	BAT_LOW_ALARM_GND	Общий для OP1-1 и OP1-2

Порт	Наименование	Функция
OP2-4	GENERAL_ALARM_NC	Выходной «сухой» контакт (нормально замкнутый). Данная функция является настраиваемой. По умолчанию: Общая тревога
OP2-5	GENERAL_ALARM_NO	Выходной «сухой» контакт (нормально разомкнутый). Данная функция является настраиваемой. По умолчанию: Общая тревога
OP2-6	GENERAL_ALARM_GND	Общий для OP2-4 и OP2-5
OP3-1	UTILITY_FAIL_NC	Выходной «сухой» контакт (нормально замкнутый). Данная функция является настраиваемой. По умолчанию: Отклонение сети от нормы
OP3-2	UTILITY_FAIL_NO	Выходной «сухой» контакт (нормально разомкнутый). Данная функция является настраиваемой. По умолчанию: Отклонение сети от нормы
OP3-3	UTILITY_FAIL_GND	Общий для OP3-1 и OP3-2
OP4-4	BCB Drive	Выходной «сухой» контакт. Данная функция является настраиваемой. По умолчанию: управление АВ АКБ
OP4-5	GND_DRY	Общий для +24 В
OP4-6	+24V_DRY	+24 В



ПРИМЕЧАНИЕ:

Функции портов релейных контактов можно настроить при помощи программного обеспечения для настройки ИБП.

Входной порт дистанционного аварийного отключения питания (EPO)

Контакты EPO1-4 являются входными портами для дистанционного аварийного отключения ИБП. Для нормальной работы ИБП контакт EPO-4 должен быть замкнут с контактом EPO-3, а контакт EPO-1 должен быть отключен от контакта EPO-2. Команда EPO срабатывает при размыкании EPO-4 и EPO-3 или при замыкании EPO-1 и EPO-2. Схема порта показана на рисунке 3.8, а описание порта приводится в таблице 3.6.



Рисунок 3.8. Схема входного порта для дистанционной подачи команды EPO

Таблица 3.6. Описание входного порта для дистанционного отключения (EPO)

Порт	Наименование	Функция
EPO-1	REMOTE_EPO_NO	Срабатывание при подключении к EPO-2
EPO-2	+24V_DRY	+24В
EPO-3	+24V_DRY	+24В
EPO-4	REMOTE_EPO_NC	Срабатывание при отключении от EPO-3

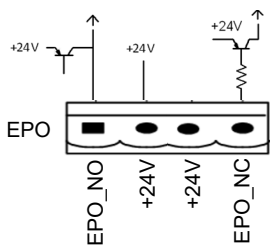

ПРИМЕЧАНИЕ:

При нормальной работе контакты EPO-1 и EPO-2 должны быть разомкнуты.

Интерфейс определения температуры АКБ и окружающей среды

Входные контакты порта TEMP предназначены для измерения температуры АКБ и окружающей среды, что используется при контроле окружающей среды и функции температурной компенсации заряда АКБ соответственно. Схема интерфейсов для TEMP_1-4 показана на рисунке 3.9, а описание интерфейса приведено в таблице 3.7.



Рисунок 3.9. Порты TEMP 1-4 для определения температуры

Таблица 3.7. Описание TEMP 1-4

Порт	Наименование	Функция
TEMP-1	ENV_TEMP	Определение температуры окружающей среды
TEMP-2	TEMP_COM	общая клемма
TEMP-3	TEMP_COM	общая клемма
TEMP-4	TEMP_BAT	Определение температуры АКБ

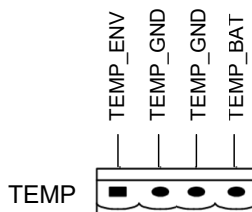

ПРИМЕЧАНИЕ:

Для измерения температуры необходим термодатчик (R25 = 5 кОм, B25/50 = 3275), который заказывается дополнительно.

«Сухой» контакт входа генератора

Функцией порта IP3 (пины 5-6) по умолчанию является интерфейс для отслеживания режима работы от генератора. При подключении контакта IP3-5 к +24В (IP3-6), ИБП переключается в режим работы от генератора. Схема порта показана на рисунке 3.10, описание порта приводится в таблице 3.8.



Рисунок 3.10. Схема входного порта для входа генератора

Таблица 3.8. Описание входного порта для входа генератора

Порт	Наименование	Функция
IP3-5	GEN_CONNECTED	По умолчанию: «сухой» контакт команды работы от генератора.
IP3-6	+24V_DRY	+24В

Входной порт контроля и выходной порт управления АВ АКБ

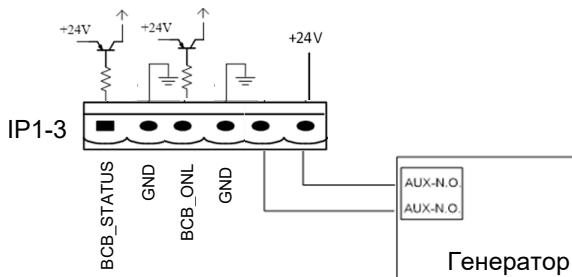
Функциями ОР4 4-6 по умолчанию являются порты для управления АВ АКБ. При подключении ОР4-4 и ОР4-5 к механизму срабатывания АВ АКБ, порт ОР4-4 может выдать приводной сигнал (+24 В пост. тока, 100 мА) для срабатывания выключателя АКБ при срабатывании ЕРО или случае разряда АКБ. Порты IP1-1 и IP1-3 предназначены для контроля состояния АВ АКБ. Когда АВ АКБ замкнут, это указывает что АКБ подключены к ИБП. Когда он разомкнут, подаётся сигнал тревоги об отключении АКБ. Схема порта показана на рисунке 3.11, а описание приводится в таблице 3.9.



Рисунок 3.11. Порт АВ АКБ

Таблица 3.9. Описание порта АВ АКБ

Порт	Наименование	Функция
IP1-1	BCB_Status	Состояние АВ АКБ, подключается к IP1-2 через доп. контакты автомата АКБ
IP1-2	GND_DRY	Общий для +24 В
IP2-3	BCB_Online	Функция контроля состояния АВ АКБ, активируется при замыкании с IP2-4
IP2-4	GND_DRY	Общий для +24 В
OP4-4	BCB_Drive	Выход сигнала управления АВ АКБ, +24В, максимальный ток 100 мА. Привод управления АВ АКБ подключается к контактам OP4-4 и OP4-5
OP4-5	GND_DRY	Общий для +24 В
OP4-6	+24V_DRY	+24 В

Интерфейс выходного «сухого» контакта предупреждения о состоянии АКБ

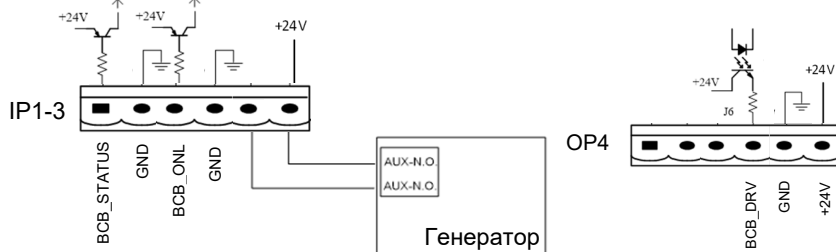
По умолчанию порт OP1 служит для вывода предупреждения о низком напряжении (низком заряде) на массиве АКБ. Когда напряжение на массиве АКБ падает ниже заданного, встроенное реле размыкает нормально замкнутые (OP1-1 и OP1-3) и замыкает нормально разомкнутые (OP1-2 и OP1-3) контакты. Контакты реле изолированы от внутренних цепей ИБП. Схема порта показана на рисунке 3.12, а описание приводится в таблице 3.10.



Рисунок 3.12. Схема интерфейса выходного релейного контакта предупреждения о низком напряжении АКБ

Таблица 3.10. Описание интерфейса выходного релейного контакта предупреждения АКБ

Порт	Наименование	Функция
OP1-1	BAT_LOW_ALARM_NC	Контакт реле предупреждения о низком напряжении на АКБ (Нормально замкнутый), размыкается во время предупреждения
OP1-2	BAT_LOW_ALARM_NO	Контакт реле предупреждения о низком напряжении на АКБ (Нормально разомкнутый), замыкается во время предупреждения
OP1-3	BAT_LOW_ALARM_GND	Общий контакт

Интерфейс выходного беспотенциального контакта общей тревоги

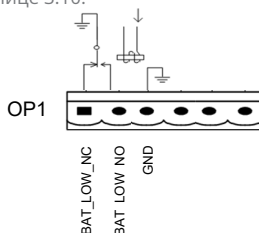
Функцией ОР2 по умолчанию является интерфейс выходного «сухого» контакта общей тревоги. Когда срабатывают одно или несколько предупреждений, вспомогательный релейный контакт активируется путём переключения реле. Схема порта показана на рисунке 3.13, а описание приводится в таблице 3.11.



Рисунок 3.13. Схема интерфейса выходного релейного контакта общей тревоги

Таблица 3.11. Описание интерфейса выходного релейного контакта общей тревоги

Порт	Наименование	Функция
ОР2-4	GENERAL_ALARM_NC	Контакт реле общего предупреждения (нормально замкнутый), размыкается во время предупреждения
ОР2-5	GENERAL_ALARM_NO	Контакт реле общего предупреждения (нормально разомкнутый), замыкается во время предупреждения
ОР2-6	GENERAL_ALARM_GND	Общая клемма

Интерфейс выходного «сухого» контакта предупреждения об отказе сети

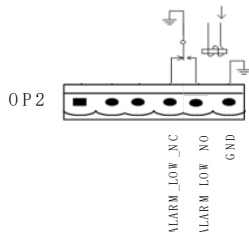
Функцией ОР3 по умолчанию является интерфейс выходного беспотенциального контакта предупреждения об отказе сети. При отказе электросети на входе ИБП система выдаст предупреждение об этом событии путем срабатывания встроенного реле и изменения положения контактов ОР1-1 и ОР1-2. Схема интерфейса показана на рисунке 3.14, а описание приводится в таблице 3.12.



Рисунок 3.14. Схема интерфейса выходного релейного контакта предупреждения отказа сети

Таблица 3.12. Описание интерфейса выходного релейного контакта предупреждения об отказе сети

Порт	Наименование	Функция
ОРЗ-1	UTILITY_FAIL_NC	Контакт реле предупреждения о сбое в сети (Нормально замкнутый), размыкается во время предупреждения
ОРЗ-2	UTILITY_FAIL_NO	Контакт реле предупреждения о сбое в сети (Нормально разомкнутый), замыкается во время предупреждения
ОРЗ-3	UTILITY_FAIL_GND	Общая клемма

3.7.2. Интерфейс обмена данными

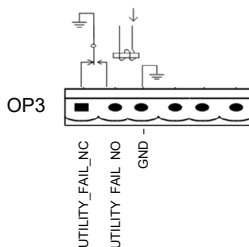
Встроенные коммуникационные порты RS232, RS485 и USB обеспечивают передачу данных, которые могут использоваться авторизованными специалистами для настройки ИБП при проведении пусконаладочных работ, вводе в эксплуатацию и техническом обслуживании (необходимо специализированное ПО). Также эти интерфейсы могут использоваться для интеграции ИБП в локальную систему мониторинга состояния оборудования.

Смарт-слот: предназначен для установки дополнительной расширенной версии карты «сухих» контактов или SNMP-карты мониторинга состояния ИБП по локальной сети (опционально).

3.8 | Варианты подключения ИБП

В зависимости от требований на месте установки ИБП может быть подключен к сети и нагрузке следующими способами:

- Трёхфазный вход и трёхфазный выход (3/3), общее подключение выпрямителя и байпаса;
- Трёхфазный вход и трёхфазный выход (3/3), отдельное подключение выпрямителя и байпаса;
- Трёхфазный вход и однофазный выход (3/1), общее подключение выпрямителя и байпаса (не поддерживается модификацией 40 кВА);
- Трёхфазный вход и однофазный выход (3/1), отдельное подключение выпрямителя и байпаса (не поддерживается модификацией 40 кВА).
- 1 фаза на входе и 1 фаза на выходе, общий ввод.

3.8.1. 3-фазный вход и 3-фазный выход, общий ввод

1. При помощи медной объединительной шины №1 соединить клеммы mA с bA, mB с bB, mC с bC соответственно. Подключить сетевые кабели фаз A,B,C и нейтрали (N) ко входным клеммам mA, mB, mC, mN ИБП.
2. Подключить нагрузочные силовые кабели фаз A, B, C и нейтрали (N) к выходным клеммам oA, oB, oC, oN ИБП соответственно.
3. Подключить кабель защитного заземления PE к клемме защитного заземления, как показано на рисунке 3.15.



Рисунок 3.15. 3-фазный ввод, 3-фазный выход, общий ввод сети и байпаса

3.8.2. 3-фазный ввод, 3-фазный выход, раздельный ввод

1. Подключить сетевые кабели фаз А, В, С и нейтрали (N) ко входным клеммам mA, mB, mC, mN ИБП.
2. Подключить кабели фаз А, В, С и нейтрали (N) байпасного ввода А,В,С,N ко входным клеммам bA, bB, bC, bN соответственно.
3. Подключить нагрузочные силовые кабели фаз А, В, С и нейтрали (N) к выходным клеммам oA, oB, oC, oN ИБП.
4. Подключить кабель защитного заземления PE к клемме защитного заземления, как показано на рисунке 3.16.

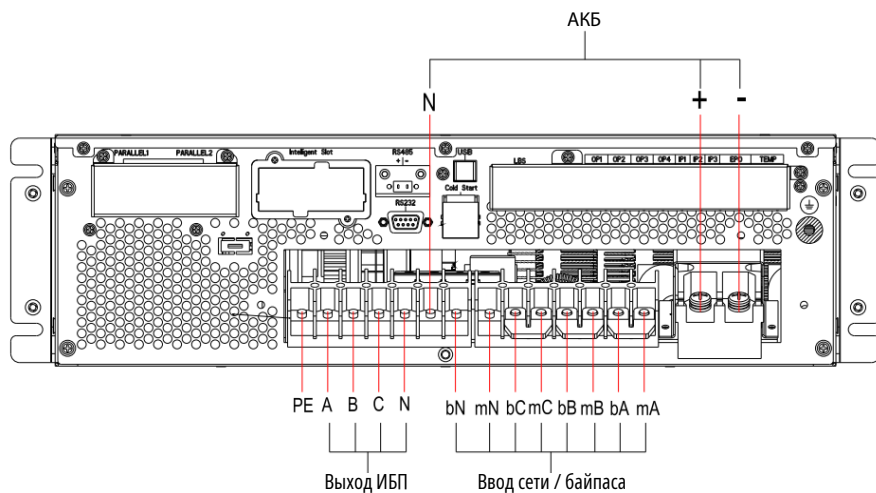

Рисунок 3.16. 3-фазный ввод, 3-фазный выход, раздельный ввод сети и байпаса

3.8.3. 3-фазный ввод и однофазный выход, общий ввод сети и байпаса

1. По умолчанию ИБП сконфигурирован производителем с трёхфазным входом и трёхфазным выходом. Если необходим однофазный выход, следует осуществить следующую последовательность действий.
 - а) Демонтировать все медные шины, подключить ТОЛЬКО сетевые кабели (кабели ввода байпаса, АКБ и нагрузки должны быть отключены), как показано на рисунке 3.17.

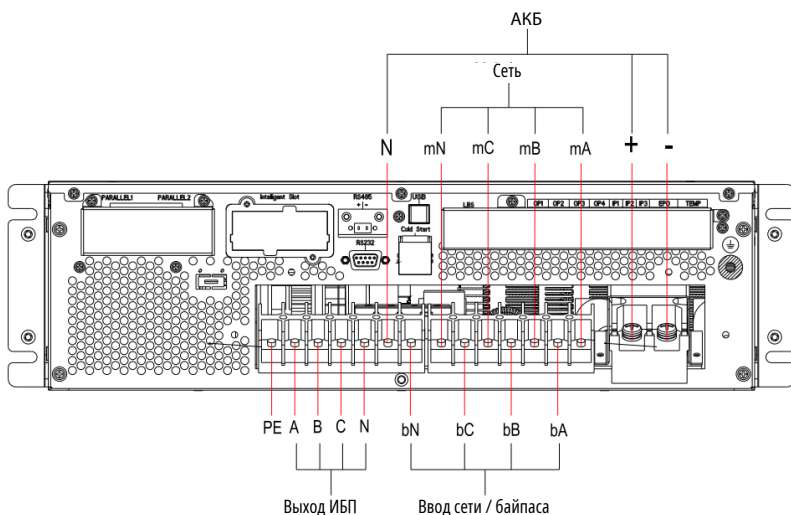

Рисунок 3.17. Подключение сетевых кабелей

- б) Разомкнуть закороченные контакты интерфейса EPO.
- в) Замкнуть внешний сетевой выключатель, запустить ПО для управления ИБП, установить значения параметров, как показано на рисунке 3.18. Изменить значение номинальной мощности с 30 кВА на 15 кВА, и с 20 кВА на 10 кВА. Установить флажок напротив параметра «OnePhsOp» (Однофазная работа). После этого следует перезагрузить ИБП (отключив и повторно запитав устройство) для применения настроек. По завершении настройки следует отключить ИБП.

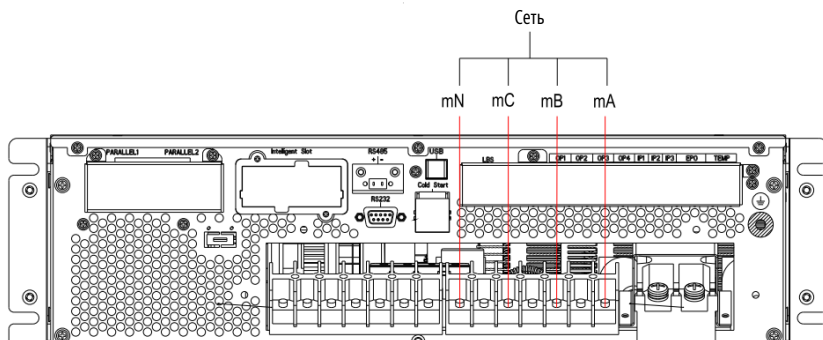

Рисунок 3.18. Страница настройки в ПО

2. Закоротить клеммы mA, bA, bB и bC при помощи медной шины №1; закоротить клеммы bATN, oN, bN и mN при помощи медной шины №2; закоротить клеммы oA, oB, oC при помощи медной шины №3. Вид клемм с медными объединительными шинами показан на рисунке 3.19.

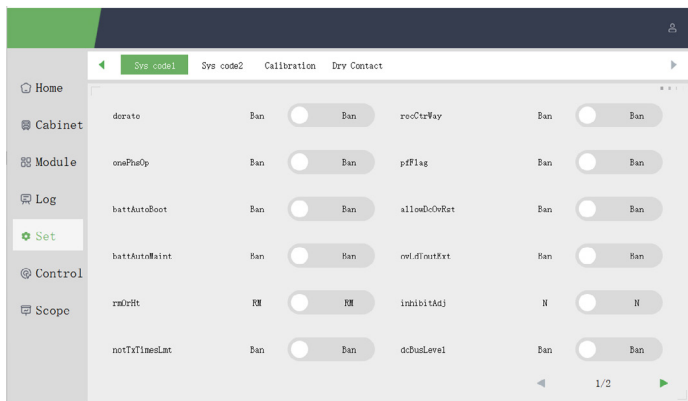

Рисунок 3.19. Трёхфазный вход, однофазный выход, общий ввод

3. Подключить фазу А входного кабеля к клемме комплекта шин №1, после чего подключить фазы В и С к входным клеммам mB и mC соответственно.
4. Подключить фазный проводник выходного кабеля к клемме комплекта шин №3.
5. Подключить нейтральные проводники сетевого, байпасного и нагрузочного кабелей к клемме комплекта шин №2.

3.8.4. Режим подключения 3/1, раздельное подключение выпрямителя и байпаса

1. Выполнить действия, указанные в пункте 3.8.3 (первый шаг) для перенастройки конфигурации работы ИБП в режиме трёхфазного входа и однофазного выхода (3/1).
2. Как показано на рисунке 3.20, установить на клеммы bA, bB, bC комплект шин №4 (замкнуть фазы входа байпаса). Используя комплект шин №2, замкнуть клеммы входа нейтрали bN и mN с выходной oN. Используя комплект шин №3, замкнуть выходные клеммы oA, oB и oC.

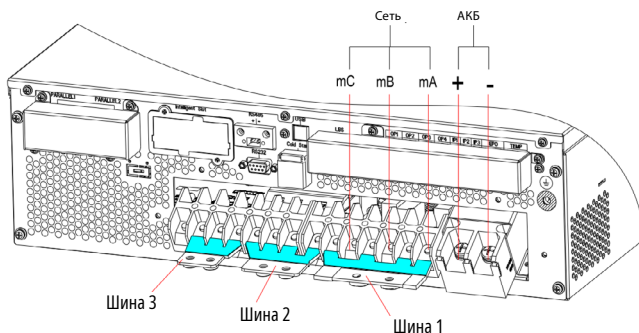

Рисунок 3.20. Режим 3/1 с раздельным входом выпрямителя и байпаса

3. Подключить фазную линию кабеля входа байпаса к комплекту шин №4, после чего подключить фазные линии А, В, С к соответствующим входным клеммам выпрямителя mA, mB и mC.
4. Подключить фазную линию выходного кабеля к клемме комплекта шин №3.
5. Подключить нейтральные линии кабелей входа байпаса и выпрямителя, а также нейтральный проводник выходного кабеля к клемме комплекта шин №2.

3.8.5. Режим подключения 1/1, общий ввод

1. В соответствии с разделом 3.8.3 (пункты 1-а и 1-б) выполнить пошаговую настройку.
2. Замкнуть внешний входной выключатель, запустить ПО для настройки и установить соответствующие параметры, как показано на рисунке 3.21. Изменить значение номинальной мощности с 30 кВА на 15 кВА, с 20 кВА - на 10 кВА. Установить флажок напротив параметра «Sys code1-OnePhsOp»; «Sys code2-OnePhsIp» (Однофазная работа). После этого следует перезагрузить ИБП (отключив и повторно запитав устройство) для применения настроек. По завершении настройки следует отключить ИБП.

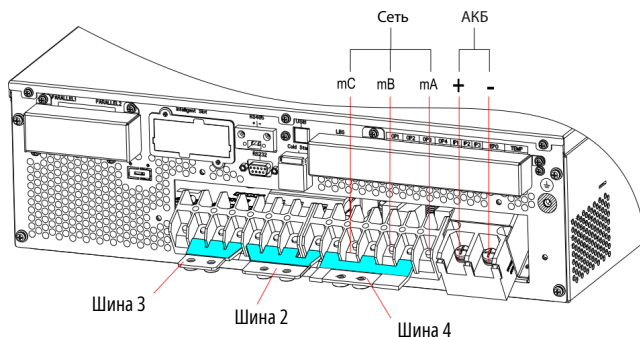

Рисунок 3.21. Настройка в интерфейсе ПО

- Закоротить клеммы mA, bA, mV, bV и mC, bC при помощи медной объединительной шины NO.5. Закоротить клеммы BATN, oN, bN и mN при помощи медной объединительной шины No.2. Закоротить клеммы oA, oB, oC при помощи медной объединительной шины No.3. Как показано на рисунке 3.22.

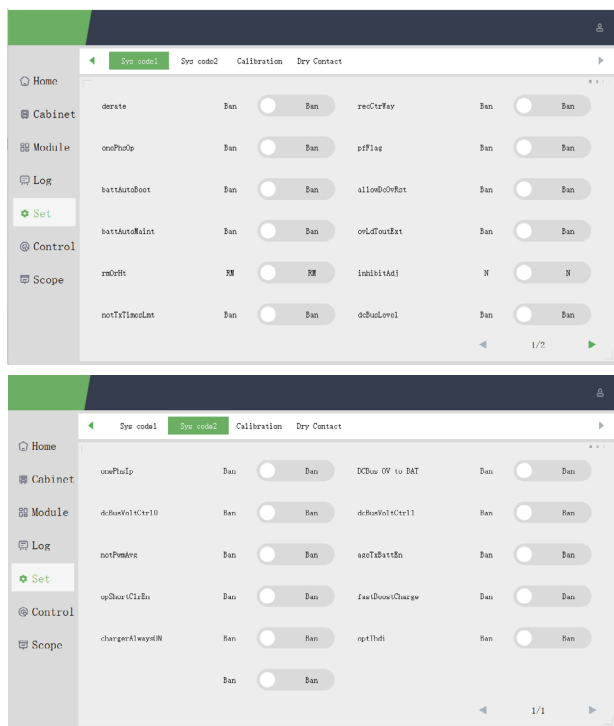

Рисунок 3.22. Однофазный вход, однофазный выход, общий ввод

4. Подключить фазный проводник (фаза А) к контакту объединительной шины No.5.
5. Подключить нагрузочный кабель к контакту объединительной шины No.3.
6. Подключить нейтральные проводники ввода сети, байпаса и нагрузки к контакту объединительной шины No.2.

4 / Панель оператора

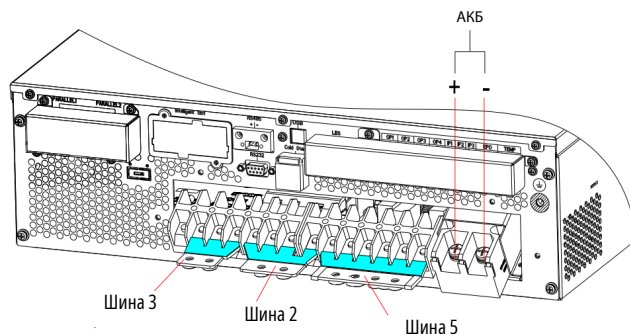

4.1 | Панель оператора

Панель оператора ИБП разделена на две функциональных области: Светодиодный индикатор и сенсорный ЖК-экран.

Структура операторского пульта управления и индикации показана на рисунке 4.1.

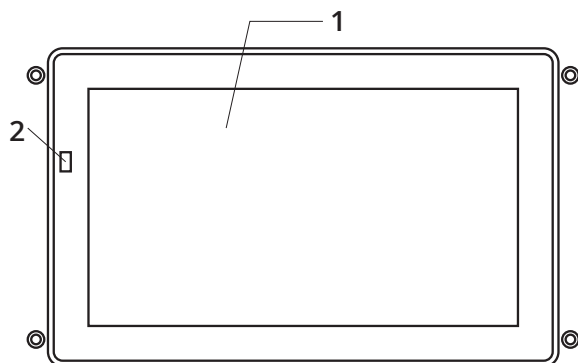

1 - Сенсорный ЖК-экран

2 - Индикатор состояния

Рисунок 4.1. Панель оператора

4.1.1. Светодиодный индикатор

На панели управления расположен светодиодный индикатор, который отображает статус работы ИБП и наличие неисправностей (аварийных состояний). Описание индикатора приведено в таблице 4.1.

Таблица 4.1. Описание состояния индикатора

Индикатор	Состояние	Описание
Индикатор состояния	Зелёный	Нормальный режим работы
	Красный	Авария
	Жёлтый	Общая тревога

Во время работы ИБП имеются два типа звукового сигнала тревоги, как показано в таблице 4.2.

Таблица 4.2. Описание звукового сигнала тревоги

Сигнал тревоги	Описание
Два коротких и один длинный сигнала тревоги	В системе имеется общая тревога (например, отказ входной сети).
Непрерывный сигнал тревоги	В системе имеются серьёзные отказы (выход из строя компонентов системы).

4.1.3. Сенсорный ЖК-дисплей

Сенсорный ЖК-дисплей с интуитивно-понятным интерфейсом позволяет просматривать информацию о состоянии ИБП, управлять режимами его работы, а также выводить и изменять значения отдельных параметров.

При включении ИБП система осуществляет самопроверку, после чего загружается заставка, а затем — домашняя страница (показана на рисунке 4.2).



Рисунок 4.2. Главная страница

Домашняя страница состоит из строки состояния, области отображения информации, области отображения аварийных сообщений и главного меню.

- **Строка состояния**

Строка состояния содержит информацию об изделии, мощности, режиме работы и количестве модулей в системе, а также системное время.

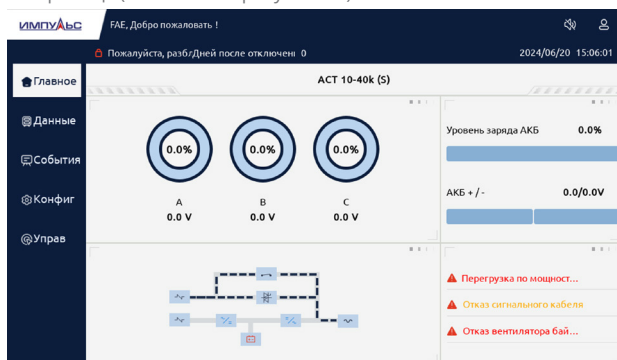
- **Предупреждающая информация**

Отображается предупреждающая информация ИБП. Красный цвет обозначает сигнал об аварии, оранжевый обозначает общую тревогу.

- **Отображение информации**

В этой области, пользователю доступна информация о текущих параметрах ИБП.

Напряжение линии байпаса, напряжение на входе выпрямителей, напряжение АКБ и выходные напряжения представлены в виде измерительных приборов. Поток мощности имитируется анимацией потока энергии.

• **Главное меню**

Главное меню включает в себя следующие основные разделы: Данные (ИБП), Журнал событий, Настройка, Управление. С помощью главного меню пользователи могут управлять и контролировать ИБП, а также просматривать все измеренные параметры.

Структура дерева главного меню показана на рисунке 4.3.



Рисунок 4.3. Структура дерева меню

Английский	Русский
Home	Главное окно
Data	ИБП
Bypass	Байпас
Main	Сеть
Output	Выход
Load	Нагрузка
Battery	АКБ
Input	Вход
Information	Информация
S-code	Код аварии
UPS monitor LCD	ЖК-дисплей ИБП
Control	Управление
Function button	Функциональные кнопки
Test command	Команды тестирования
Language	Язык
Sync Func	Функ. синхр.
Change PW	Изменить пароль
Comm. set	Настр. обмена данными
Set	Настройки
Battery set	Настройки АКБ
Sys set	Настройки сист.
Log	Журнал
Current alarm	Текущая тревога
History alarm	Журнал тревог
Calibration	Калибровка
Dry contact	«Сухой» контакт

4.2 | Главное Меню

Главное меню включает в себя следующие основные разделы: Данные (ИБП), Журнал событий, Настройка, Управление. Описание разделов главного меню приведены ниже.

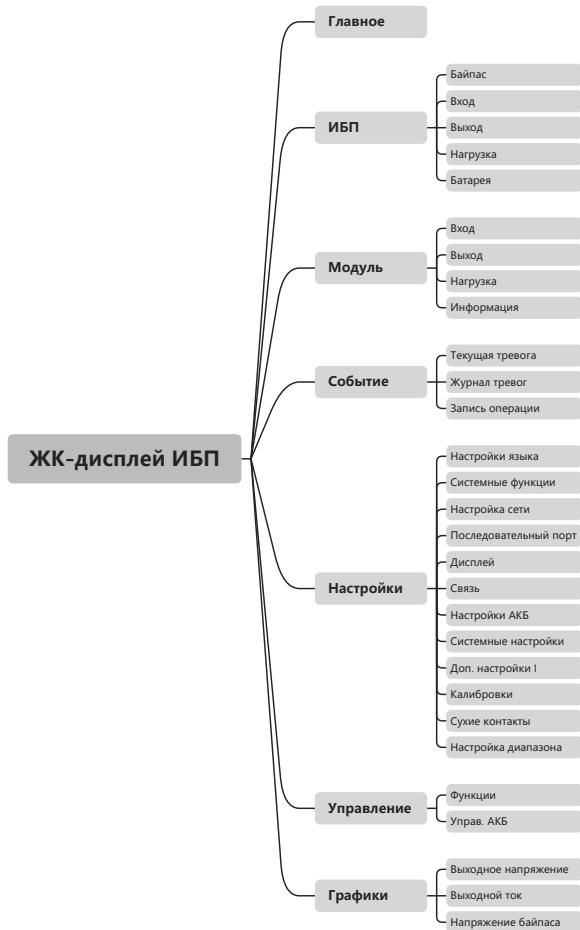
4.2.1. Вход пользователя в систему

Для входа в интерфейс входа пользователя в систему необходимо нажать на пиктограмму ■ в верхнем правом углу главной страницы, как показано на рисунке 4.4. Для входа в систему и выполнения соответствующих допуску операций необходимо ввести логин и пароль.



Рисунок 4.4. Страница входа в систему

Английский	Русский
Account	Учётная запись
Password:	Пароль:

4.2.2. Меню ИБП

При нажатии на пиктограмму **Data** | **ИБП** (в левой части экрана), система перейдёт на страницу меню ИБП, вид которой приведен на рисунке 4.5.

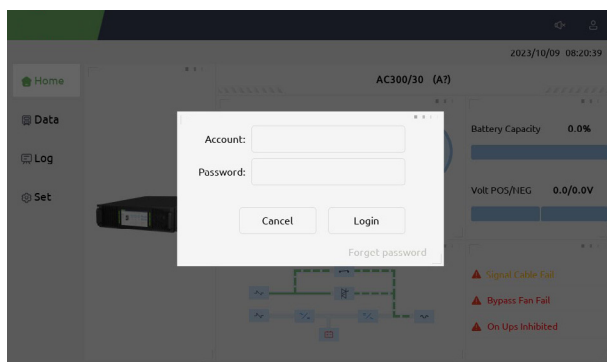

Рисунок 4.5. Меню ИБП

Интерфейс меню шкафа содержит подменю параметров байпаса, ввода сетевого питания, выхода, нагрузки и АКБ. Каждое подменю отображает актуальную для конкретного раздела информацию. Подробная информация подменю ИБП приводится в таблице 4.3.

Переход на следующую страницу информации осуществляется путём нажатия пиктограммы  в правом нижнем углу.

Таблица 4.3. Разделы подменю ИБП

Название подменю	Содержание	Значение
Байпас	V	Фазные напряжения
	A	Токи по фазам
	Hz	Частота на входе байпаса
	PF	Коэффициент мощности
Вход (сеть)	V	Фазные напряжения
	A	Токи по фазам
	Hz	Частота на входе выпрямителей
	PF	Коэффициент мощности
Выход	V	Фазные напряжения
	A	Токи по фазам
	Hz	Выходная частота
	PF	Коэффициент мощности
Нагрузка	kVA	Sout: Полная мощность
	kW	Pout: Активная мощность
	kVar	Qout: Реактивная мощность
	%	Нагрузка (процент от мощности ИБП)
Батарея	Количество АКБ	Общее количество подключений АКБ в одной линейке
	Состояние АКБ	Статус ускоренного заряда (Boost) / поддерживающего подзаряда (Float)
	Время работы	Общее время работы АКБ
	Напряжение АКБ, В	Положительное / отрицательное напряжение шины АКБ
	Ток АКБ, А	Положительный / отрицательный ток шины АКБ
	Уровень заряда (%)	Текущий процент заряда АКБ
	Оставшееся время автономии (мин)	Оставшееся время автономного питания от АКБ
	Температура АКБ (°C)	Температура АКБ
Внешняя температура (°C)	Температура окружающей среды	

4.2.3. Меню Настроек

При нажатии пиктограммы **Конфиг** (в левой части экрана), система перейдёт на страницу меню настройки, как показано на рисунке 4.6.



ВНИМАНИЕ!

Состав и наполнение разделов меню зависит от уровня доступа и может отличаться от вида, приведенного на рисунках в разделе 4.2 настоящего руководства.



Рисунок 4.6. Меню настроек

Меню настроек включает следующие подменю: выбор языка, системные функции, изменение пароля, настройки обмена данными, настройки АКБ, настройки системы, функция калибровки и настройки «сухих» контактов.

Параметры настроек в подменю приведены в таблице 4.4.

Таблица 4.4. Описание подменю меню настроек

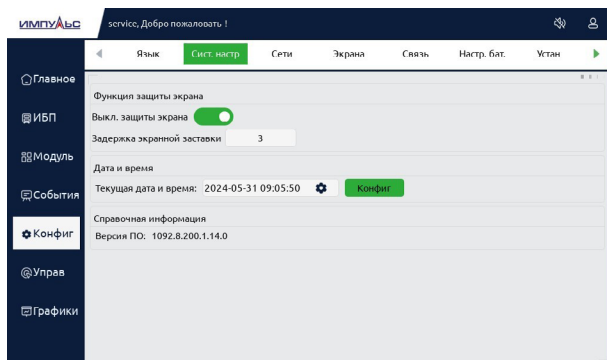
Подменю	Содержание	Описание
Язык	Текущий язык	Отображает текущий выбранный язык
	Дополнительные языки	упрощённый китайский, английский, русский и другие языки
Сист. настр	Настройка системных функций	Настройка хранителя экрана, системного времени, проверки памяти и версии ПО
Изм. пароль	Изменение пароля	Изменение имени входа в систему и пароля пользователя
Связь	Интерфейс обмена данными	Включает в себя RS232, RS485, USB
	Протокол	Включает в себя протоколы MEGA, ModBus_ASCII и ModBus_RTU

Подменю	Содержание	Описание
Связь	Скорость передачи данных	Установка скорости передачи данных
	Адрес устройства	Установка адреса устройства
Настр. бат.	Количество АКБ	Установка количества АКБ (12В) в одной линейке
	Ёмкость АКБ	Установка ёмкости АКБ в Ач
	Напряжение поддерживающего подзаряда	Настройка напряжения поддерживающего (Float) подзаряда для элемента АКБ (2В)
	Напряжение ускоренного заряда	Настройка напряжения ускоренного (Boost) заряда для элемента АКБ (2В)
	Напряжение EOD (0,6С)	Напряжение EOD для элемента АКБ при токе 0,6С
	Напряжение EOD (0,15С)	Напряжение EOD для элемента АКБ при токе 0,15С
	Процентное ограничение зарядного тока	Зарядный ток (процент от номинального тока)
	Компенсация температуры АКБ	Коэффициент температурной компенсации тока заряда АКБ
Устан	Режим системы	Режим работы системы: Одиночный, параллельный, одиночный экономичный, параллельный экономичный, LBS, LBS для параллельной системы
	Общее количество ИБП	Установка количества ИБП в параллельной системе
	Идентификатор ИБП	В случае параллельной системы, идентификационный номер начинается с «0»
	Калибровка выходного напряжения	Настройка выходного напряжения
	Скорость подстройки инвертора	
Калибровка	Окно синхронизации частоты	
	Параметры калибровки изделия	Калибровка выходного напряжения ИБП
Сух. контакт	Конфигурирование «сухих» контактов	Конфигурирование «сухих» контактов



ПРИМЕЧАНИЕ:

- Некорректные настройки параметров могут негативно повлиять на эксплуатационные характеристики изделия. Необходимо обеспечить получение операторами надлежащего обучения и допусков.
- Устанавливаемый для АКБ параметр «С» равен суммарной емкости подключен-

ного к ИБП массива. Например, для АКБ в 100 А*ч, С = 100А.

- Доступ к тем или иным настройкам может отличаться в зависимости от уровня допусков пользователя. При возникновении любых вопросов следует обратиться к производителю.



ПРЕДУПРЕЖДЕНИЕ

Перед запуском системы с заданными параметрами необходимо убедиться в том, что заданное через меню количество АКБ полностью соответствует количеству фактически установленных АКБ. В противном случае возможно причинение серьёзного повреждения АКБ или оборудованию.

4.2.4. Журнал событий

При нажатии на пиктограмму “События” в левой части экрана, система отобразит меню журнала событий, зарегистрированных в системе.

В данном разделе меню отображаются последовательно произошедшие в системе события и информация о сигналах тревоги, а также времени регистрации их начала и окончания. Меню регистрации разделено на два подменю: активные аварийные оповещения и журнал истории аварийных оповещений (приведены на рисунке 4.7).



Рисунок 4.7. Меню журнала событий

В таблице 4.5. приведен перечень регистрируемых событий с описаниями.

Таблица 4.5. Список событий

Событие	Описание
Load On UPS	Нормальный режим работы. Нагрузка питается от инверторов
Load On Bypass	Нагрузка питается по линии статического байпаса
UPS no output	Система не выдаёт напряжение
Battery Boost	Активирован режим ускоренного заряда АКБ
Battery Float	Активирован режим поддерживающего подзаряда АКБ
Battery Discharge	Режим АКБ, батареи разряжаются

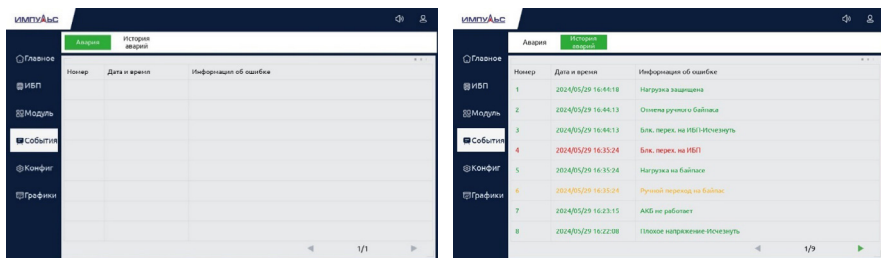
Событие	Описание
Battery Connected	АКБ подключены к ИБП
Battery Not Connected	АКБ отключены
Maintenance CB Closed	Включен сервисный байпас
Maintenance CB Open	Сервисный байпас выключен
EPO	Активировано аварийное отключение питания
EPO -Disappear	Команда аварийного отключения отменена
Generator Input	Питание ИБП осуществляется от внешнего резервного генератора
Generator Input - Disappear	Внешний генератор отключен
Utility Abnormal	Входная сеть не в норме
Utility Abnormal - Disappear	Параметры входной сети вернулись к норме
Bypass Sequence Error	Ошибка чередования фаз на входе байпаса
Bypass Sequence Error - Disappear	Ошибка чередования фаз на входе байпаса снята
Bypass Volt Abnormal	Напряжение на входе байпаса не в норме
Bypass Volt Abnormal - Disappear	Напряжение на входе байпаса вернулось в норму
Bypass Module Fail	Отказ модуля байпаса
Bypass Module Fail - Disappear	Модуль байпаса вернулся в норму
Bypass Overload	Перегрузка байпаса
Bypass Overload - Disappear	Уровень нагрузки на байпасе вернулся к норме
Bypass Over Load Tout	Состояние перегрузки в системе байпаса продолжается, хотя допустимое время перегрузки истекло.
Bypass Over Load Tout - Disappear	Ошибка по допустимой длительности перегрузки байпаса снята
Byp Freq Over Track	Частота линии байпаса вышла за пределы диапазона отслеживания
Byp Freq Over Track - Disappear	Частота линии байпаса вернулась в диапазон отслеживания
Exceed Tx Times Lmt	Более 5 переключений между байпасом и инвертором за последний час
Exceed Tx Times Lmt - Disappear	Обнуление количества переключений
Output Short Circuit	Короткое замыкание на выходе системы
Output Short Circuit - Disappear	Прекращение короткого замыкания на выходе системы
Battery EOD	Напряжение АКБ достигло значения отключения АКБ

Событие	Описание
Battery EOD - Disappear	Напряжение АКБ вернулось на уровень выше значения отключения АКБ
Battery Test	Активирован тест АКБ
Battery Test OK	Тест АКБ пройден положительно
Battery Test failed	Тест АКБ не пройден (АКБ не в норме)
Battery Maintenance	Активирован режим обслуживания АКБ
Battery Maintenance OK	Состояние технического обслуживания АКБ завершено
Battery Maintenance failed	Процесс технического обслуживания АКБ не был завершён должным образом
Stop Test	Состояние самодиагностики АКБ или технического обслуживания АКБ остановлено
Fault Clear	Ошибки сброшены
Log Clear	Удаление журнала событий
N#Module inserted	К системе подключен модуль № X
N#Module Exit	От системы отключен модуль № X
N#Rectifier Fail	Отказ выпрямителя модуля № X
N#Rectifier Fail - Disappear	Прекращение отказа выпрямителя модуля № X
N#Inverter Fail	Отказ инвертора модуля № X
N#Inverter Fail - Disappear	Прекращение отказа инвертора в модуле № X
N#Rectifier Over Temp	Перегрев выпрямителя модуля № X
N#Rectifier Over Temp - Disappear	Прекращение перегрева выпрямителя в модуле № X
N#Fan Fail	Отказ, нет подключения или блокировка вентилятора в модуле № X
N#Fan Fail - Disappear	Вентилятор № X вернулся в норму
N#Output Over load	Перегрузка выхода модуля № X
N#Output Over load - Disappear	Прекращение перегрузки выхода модуля № X
N#Inverter Overload Tout	Выход модуля № X перегружен с превышением ограничения времени
N#Inverter Overload Tout - Disappear	Прекращение перегрузки выхода модуля № X с превышением ограничения времени
N#Inverter Over Temp	Перегрев инвертора модуля № X
N#Inverter Over Temp - Disappear	Прекращение перегрева инвертора модуля № X
On UPS Inhibited	Подача питания от инверторов запрещена
On UPS Inhibited - Disappear	Прекращение запрета подачи питания инвертором

Событие	Описание
Manual Transfer Byp	Ручной перевод системы в режим байпаса
Esc Manual Transfer Byp	Ручной перевод системы в нормальный режим
Battery Volt Low	Низкое напряжение АКБ
Battery Volt Low - Disappear	Напряжение АКБ вернулось в норму
Battery Wiring Error	Кабели АКБ подключены в обратном порядке
Battery Wiring Error - Disappear	Кабели АКБ подключены в нормальном порядке
N#Inverter Protect	Срабатывание защиты инвертора модуля № X
N#Inverter Protect - Disappear	Прекращение работы защиты инвертора модуля № X
Input Neutral Lost	Отключение нейтрали на входе ИБП
Bypass Fan Fail	Отказ вентилятора модуля байпаса
Bypass Fan Fail - Disappear	Ошибка отказа вентилятора модуля байпаса снята
N#Manual Shutdown	Ручное отключение модуля № X
Manual Boost Charge	Ручное включение режима ускоренного заряда
Manual Float Charge	Ручное включение режима поддерживающего подзаряда
UPS Locked	Происходит блокировочное отключение ИБП
Parallel Cable Error	Ошибка подключения кабелей параллельной работы
Parallel Cable Error - Disappear	Ошибка подключения кабелей параллельной работы снята
N#Battery or Charger Fail	Отказ АКБ или зарядного устройства модуля № X
N#Battery or Charger Fail - Disappear	Прекращение отказа АКБ или зарядного устройства модуля № X
N+X Redundant Lost	Потеря резервирования N+X
N+X Redundant Lost - Disappear	Восстановление резервирования N+X
EOD System Inhibited	АКБ разряжены, выход отключен
EOD System Inhibited - Disappear	Ошибка полного разряда АКБ снята
Signal Cable Fail	Отказ соединения кабелей передачи данных
Signal Cable Fail - Disappear	Соединение кабелей передачи данных вернулось в норму
Ambient Over Temp.	Температура окружающей среды АКБ выше диапазона настроек
Ambient Over Temp. - Disappear	Температура окружающей среды АКБ вернулась в норму
REC CAN Fail	Нештатный сигнал CAN выпрямителя контрольного блока
REC CAN Fail - Disappear	Сигнал CAN выпрямителя контрольного блока вернулся в норму

Событие	Описание
INV IO CAN Fail	Нештатный сигнал CAN инвертора контрольного блока
INV IO CAN Fail - Disappear	Сигнал CAN инвертора контрольного блока вернулся в норму
INV DATA CAN Fail	Нештатные данные CAN инвертора контрольного блока
INV DATA CAN Fail - Disappear	Данные CAN инвертора контрольного блока вернулись в норму
N#Power Share Fail	Превышение предельной разности между выходным током двух или более силовых модулей в системе
N#Power Share Fail - Disappear	Разность выходного тока вернулась в норму
Sync Pulse Fail	Нештатный сигнал синхронизации каждого модуля
Sync Pulse Fail - Disappear	Сигнал синхронизации каждого модуля вернулся в норму
N#Input Volt Detect Fail	Нештатное значение входного напряжения модуля № X
N#Input Volt Detect Fail - Disappear	Значение входного напряжения модуля № X вернулось в норму
N#Battery Volt Detect Fail	Нештатное значение напряжения АКБ модуля № X
N#Battery Volt Detect Fail - Disappear	Обнаружен возврат в норму значения напряжения АКБ модуля № X
N#Output Volt Detect Fail	Нештатное значение выходного напряжения модуля № X
N#Output Volt Detect Fail - Disappear	Значение выходного напряжения модуля № X вернулось в норму
N#Bypass Volt Detect Fail	Нештатное значение напряжения байпасной линии модуля № X
N#Bypass Volt Detect Fail - Disappear	Значение напряжения байпасной линии модуля № X вернулось в норму
N#INV Bridge Fail	Неисправность инвертора модуля № X
N#INV Bridge Fail - Disappear	Прекращение неисправности инвертора в модуле № X
N#Outlet Temp. Error	Температура на выходе модуля № X находится вне заданного диапазона
N#Outlet Temp. Error - Disappear	Температура на выходе модуля № X вернулась в норму
N#Input Curr Unbalance	Дисбаланс тока по фазам на входе модуля № X
N#Input Curr Unbalance - Disappear	Ток питания модуля № X вернулся в норму
N#DC Bus Over Volt	Превышение напряжения шины модуля № X
N#DC Bus Over Volt - Disappear	Напряжение шины модуля № X вернулось в норму
N#REC Soft Start Fail	Невозможно запустить выпрямитель модуля № X

Событие	Описание
N#REC Soft Start Fail - Disappear	Выпрямитель модуля № X вернулся в норму
N#Relay Connect Fail	Разомкнуто реле инвертора модуля № X
N#Relay Connect Fail - Disappear	Реле инвертора модуля № X замкнуто
N#Relay Short Circuit	Короткое замыкание реле инвертора модуля № X
N#Relay Short Circuit - Disappear	Коротко замкнутое реле инвертора модуля № X вернулось в обычное состояние
N#PWM Sync Fail	Нештатные сигналы синхронизации ШИМ выпрямителя и инвертора
N#PWM Sync Fail - Disappear	Сигналы синхронизации ШИМ выпрямителя и инвертора вернулись в норму
N#Intelligent Sleep	Система модуля № X вошла в режим интеллектуального ожидания
N#Intelligent Sleep - Disappear	Система модуля № X вышла из режима интеллектуального ожидания
Manual Transfer to INV	Ручное переключение на инвертор
N#Input current limit Tout	Истекло предельное время ограничения тока входа модуля № X
N#Input current limit Tout - Disappear	Прекращение предельного времени ограничения тока входа модуля № X
N#No Inlet Temp. Sensor	Датчик температуры воздуха на входе модуля № X не подключён или отключился
N#No Inlet Temp. Sensor - Disappear	Датчик температуры на входе модуля № X вернулся в норму
N#No Outlet Temp. Sensor	Датчик температуры на выходе модуля № X не подключён или отключился
N#No Outlet Temp. Sensor - Disappear	Датчик температуры на выходе модуля № X вернулся в норму
N#Inlet Over Temp.	Слишком высокая температура воздуха на входе модуля № X
N#Inlet Over Temp - Disappear	Температура воздуха на входе модуля № X вернулась в норму
N#Capacitor Time Reset	Модуль № X очистил записи совокупной наработки конденсатора
N#Fan Time Reset	Модуль № X очистил записи совокупной наработки вентилятора
Battery History Reset	Очистка журнала истории АКБ
Battery Over Temp.	Перегрев АКБ
Battery Over Temp. - Disappear	Прекращение перегрева АКБ
Bypass Fan Expired	Исчерпан ресурс вентиляторов модуля байпаса

Событие	Описание
Bypass Fan Expired - Disappear	Прекращение сигнала тревоги достижения срока замены вентиляторов модуля байпаса
Capacitor Expired	Достигнут срок проведения замены конденсаторов
Capacitor Expired - Disappear	Прекращение сигнала достижения срока замены конденсаторов
Fan Expired	Истёк период технического обслуживания вентилятора модуля
Fan Expired - Disappear	Прекращение сигнала достижения периода технического обслуживания вентилятора модуля
N#INV IGBT Driver Block	Драйвер IGBT инвертора модуля № X заблокирован
N#INV IGBT Driver Block - Disappear	Ошибка блокировки драйвера IGBT инвертора модуля № X снята
Dust Filter Expired	Истёк период технического обслуживания пылеулавливающего фильтра
Dust Filter Expired - Disappear	Прекращение сигнала периода технического обслуживания пылеулавливающего фильтра
Battery Expired	Истёк период технического обслуживания АКБ
Battery Expired - Disappear	Прекращение сигнала периода технического обслуживания АКБ
BMS RS485 Error	Отказ обмена данными BMS АКБ
BMS RS485 Error - Disappear	Прекращение отказа обмена данными с BMS АКБ
CAN Error	Отказ сигнала CAN контрольного блока
CAN Error - Disappear	Сигнал CAN контрольного блока вернулся в норму
Cell Undervoltage	Низкое напряжение элемента АКБ
Cell Undervoltage - Disappear	Напряжение элемента АКБ вернулось в норму
Cell Overvoltage	Высокое напряжение элемента АКБ
Cell Overvoltage - Disappear	Напряжение элемента АКБ вернулось в норму
Cell Volt Difference Fail	Чрезмерная разность напряжения между элементами АКБ
Cell Volt Difference Fail - Disappear	Разница напряжений элементов АКБ вернулась в норму
Batt Low Temperature	Слишком низкая температура окружающей среды АКБ
Batt Low Temperature - Disappear	Температура окружающей среды АКБ вернулась в норму
Battery Over Temp.	Слишком высокая температура окружающей среды АКБ
Battery Over Temp. - Disappear	Температура окружающей среды АКБ вернулась в норму
BMS Charge Inhibited	Система BMS запретила заряд АКБ
BMS Charge Inhibited - Disappear	Система BMS разрешила функцию зарядки
BMS Discharge Inhibited	Система BMS запретила разряд АКБ

Событие	Описание
BMS Discharge Inhibited - Disappear	Система BMS восстановила функцию разряда
Wave Trigger	Волновое срабатывание
Bypass CAN Fail	Нештатный сигнал CAN контрольного блока байпаса
Bypass CAN Fail - Disappear	Сигнал CAN контрольного блока байпаса вернулся в норму
Bypass Power Fuse Fail	Отключение силового предохранителя байпаса
Bypass Power Fuse Fail - Disappear	Силовой предохранитель байпаса в норме
Firmware Error	Ошибка версии программного обеспечения
Firmware Error - Disappear	Ошибка версии ПО снята
System Setting Error	Ошибка настроек системы
Bypass Over Temp.	Перегрев модуля байпаса
Bypass Over Temp. - Disappear	Температура модуля байпаса вернулась в норму
Module ID Duplicate	Как минимум двум модулям присвоен одинаковый идентификатор
Module ID Duplicate - Disappear	Ошибка дублирования идентификатора модуля снята
Electrolyte Leakage	Сигнал тревоги утечки электролита АКБ
Electrolyte Leakage - Disappear	Прекращение сигнала тревоги утечки электролита АКБ



ПРИМЕЧАНИЕ:

Разные типы событий представлены разными цветами подсветки:

- (а) Зелёный - произошло событие;
- (б) Жёлтый - подано предупреждение;
- (в) Красный - произошёл отказ.

4.2.5. Меню управления

При нажатии пиктограммы  (в левой части экрана) система перейдёт на страницу меню «Управление». Меню управления состоит из двух частей: раздела функциональных кнопок, «Функц.», и команд тестирования - «Тест Ком», как это показано на рисунках 4.8 и 4.9.



Рисунок 4.8. Меню функциональных кнопок



Рисунок 4.9. Меню команд тестирования



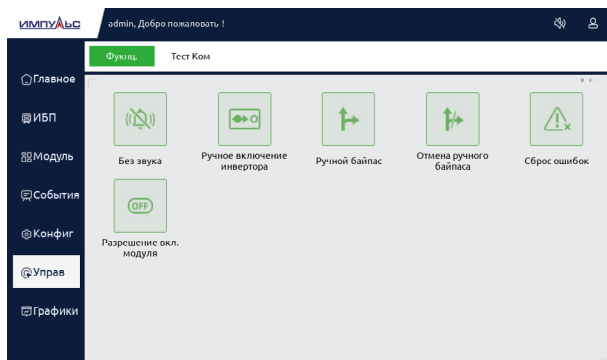

Описание компонентов подменю функциональных кнопок приведено ниже.

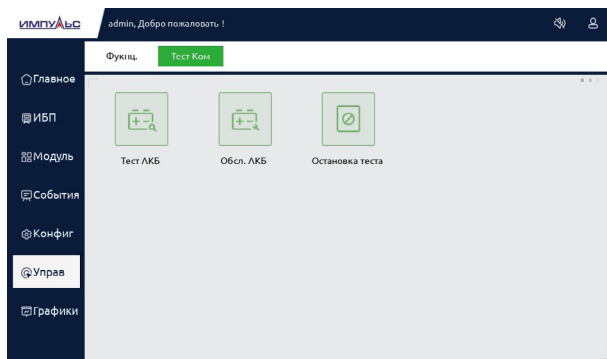
Функциональные кнопки

- **Отключение и включение звука**
Нажатие пиктограммы включает или отключает звук сигналов оповещения системы.
- **Сброс ошибок**
Касанием пиктограммы сбрасываются неактивные ошибки системы.
- **Ручное включение и отключение режима байпаса**
Переключение в режим байпаса и отмена данной команды осуществляется касанием пиктограммы или .

- **Ручное переключение на инвертор**
Переключение из режима байпаса в нормальный режим производится касанием пиктограммы .
- **Сброс истории АКБ**
Очистка журнала данных АКБ осуществляется касанием пиктограммы . Журнал данных АКБ включает в себя количество разрядов, дней работы в буферном режиме и суммарную длительность разрядов.
- **Сброс наработки воздушного фильтра**
Сброс времени наработки воздушного фильтра осуществляется по нажатию на пиктограмму . Время наработки включает в себя дни использования и период технического обслуживания.

Команды тестирования

- **Тест АКБ**
По нажатию на пиктограмму  система перейдет в режим работы от АКБ. Перед активацией теста необходимо убедиться, что линия байпаса исправна и доступна, и что заряд АКБ составляет не менее 25%.
- **Техническое обслуживание АКБ**
После касания пиктограммы  система перейдет в режим работы от АКБ. Данная функция используется для технического обслуживания АКБ (тренировка АКБ путем разряда с последующим зарядом). Для активации режима требуются нормальная работа (доступность) байпаса и минимальный заряд АКБ в 25%.
- **Ускоренный заряд АКБ**
После касания пиктограммы  система активирует режим ускоренного (повышающего, Boost) заряда АКБ.
- **Поддерживающий подзаряд АКБ**
После касания пиктограммы  система переходит в режим поддерживающего подзаряда АКБ.
- **Остановка тестирования**
После касания пиктограммы  система произведет отмену запущенных ранее тестов АКБ и их техническое обслуживание.

5 / Эксплуатация



5.1 | Запуск ИБП

5.1.1. Запуск в нормальном режиме

Настройка и первый запуск ИБП должны осуществляться после правильной установки и подключения устройства авторизованным инженером. При включении ИБП должны быть выполнены следующие этапы:

1. Необходимо убедиться, что все автоматические выключатели разомкнуты.
2. Поочерёдно замкнуть выходной автоматический выключатель, входной автоматический выключатель, входной автоматический выключатель цепи байпаса, после чего система начнёт инициализацию.
3. После завершения системой самодиагностики на ЖК-экран будет выведено главное меню системы, показанное на рисунке 4.2.
4. Следует обратить внимание на шкалу питания на главной странице – происходит запуск выпрямителя ИБП.
5. Примерно через 30 секунд, символ выпрямителя будет непрерывно светиться зелёным цветом, что означает окончание запуска выпрямителя. Одновременно включится цепь статического байпаса (на выход ИБП будет подано питание по цепи байпаса), после чего начнется запуск инверторов, подтверждающийся миганием индикатора.
6. После запуска инвертора ИБП переключится из режима байпаса в нормальный режим (питание нагрузки от инвертора). Погаснет индикатор байпаса, индикаторы инвертора и нагрузки будут гореть зелёным цветом.
7. ИБП перешел в нормальный режим работы. Необходимо замкнуть автоматический выключатель внешней АКБ, и ИБП начнёт заряжать батареи. Индикаторы АКБ погаснут.
8. Запуск ИБП завершён, к выходу устройства может быть подключена защищаемая нагрузка.



ПРИМЕЧАНИЕ:

Пользователь может установить необходимые параметры языка, даты и времени через подменю. При запуске системы будут загружены сохранённые настройки. Пользователи могут просмотреть все события во время процесса запуска путём проверки меню журнала.

5.1.2. Запуск от АКБ («холодный старт»)

«Холодный старт» позволяет осуществить запуск ИБП при отключенной питающей сети, с использованием энергии батарей. Порядок действий при «холодном» запуске системы следующий:

1. Необходимо убедиться, что нагрузка отключена выключателем соответствующей цепи.
2. Необходимо убедиться в правильности сборки аккумуляторного массива и соблюдении полярности подключения. Необходимо убедиться, что хотя бы один силовой модуль установлен в шкаф ИБП. После этого следует замкнуть выключатель батарей.

- Следует нажать и удерживать красную кнопку «Холодный старт» (расположение показано на рис. 5.1), после чего источником питания системы управления станет аккумуляторная батарея.

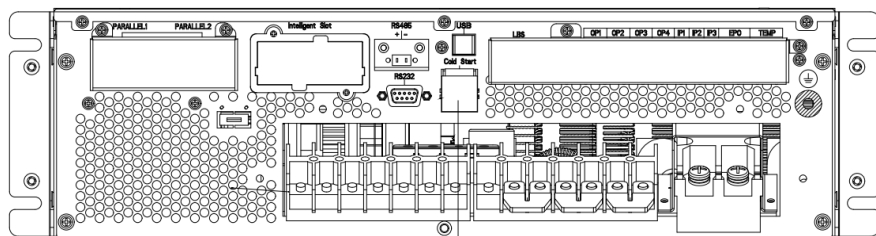

Холодный старт

Рисунок 5.1. Расположение кнопки холодного запуска АКБ

- Активируется DC/DC преобразователь, затем инвертор. Весь процесс запуска занимает около 60 с, после чего система перейдет в режим АКБ.
- Следует замкнуть внешний выходной автоматический выключатель ИБП и автоматический выключатель нагрузки на внешней панели распределения. После этого питание нагрузки будет осуществляться от ИБП в режиме работы от батарей.



ВНИМАНИЕ

Кнопку «холодный старт» следует нажимать не ранее, чем через минуту после подключения АКБ.

5.2 | Отключение ИБП

Перед полным отключением ИБП необходимо убедиться, что нагрузка отключена. После этого необходимо поочередно разомкнуть внешний выключатель АКБ, входной сетевой выключатель (внешний и/или внутренний), входной выключатель цепи байпаса (внешний и/или внутренний), после чего погаснет ЖК-экран панели оператора ИБП.



ПРИМЕЧАНИЕ:

Если ИБП работает в режиме сервисного байпаса, необходимо разомкнуть также выключатель сервисного байпаса.

5.3 | Порядок переключения между режимами работы

5.3.1. Переключение ИБП из нормального режима работы в режим работы от АКБ

Переключение ИБП из нормального режима работы в режим работы от батарей происходит автоматически, после пропадания питания от сети (размыкания автоматического выключателя на входе ИБП). При этом питание нагрузки не прерывается.

5.3.2. Переключение ИБП из нормального режима в режим байпаса

Необходимо открыть страницу в меню управления «Control», и нажать на пиктограмму ручного включения режима байпаса: . Система перейдет в режим байпаса.



ПРЕДУПРЕЖДЕНИЕ

Перед переключением ИБП в режим байпаса необходимо убедиться, что параметры байпаса в норме, напряжение на входе байпаса находится в допустимых пределах. В противном случае переключение между режимами может привести к отключению нагрузки

5.3.3. Переключение ИБП из режима байпаса в нормальный режим

Необходимо открыть страницу в меню управления «Control» и нажать на пиктограмму отмены ручного включения режима байпаса: . Система перейдет в нормальный режим.



ПРИМЕЧАНИЕ:

Обычно система автоматически переключается в нормальный режим работы. Ручной возврат системы в нормальный режим может осуществляться в том случае, когда частота байпаса находится вне диапазона слежения (выход инвертора не может синхронизироваться с входом байпаса автоматически) или необходимо вернуть ИБП в нормальный режим после ручного переключения в режим байпаса.

5.3.4. Процедура переключения ИБП из нормального режима в режим сервисного (ручного) байпаса для обслуживания

Данная процедура обеспечивает переключение питания нагрузки с выхода инвертора ИБП на цепь механического (сервисного) байпаса. Режим механического байпаса используется при необходимости проведения сервисного обслуживания или ремонта ИБП. Последовательность действий по переключению режима приведена ниже.

1. Необходимо переключить ИБП в режим статического (электронного) байпаса в соответствии с инструкциями, приведенными в разделе 5.3.2 настоящего руководства. Индикатор инвертора погаснет, индикатор состояния погаснет, и зазвучит зуммер сигнала тревоги. Нагрузка переключится на линию статического байпаса.
2. Разомкнуть автоматический выключатель цепи АКБ и замкнуть выключатель сервисного байпаса (встроенный или внешний, в зависимости от конфигурации ИБП). Нагрузка в этом случае будет запитана параллельно через цепи статического и механического байпасов.
3. Последовательно разомкнуть входной сетевой выключатель, выключатель входа байпаса и выхода ИБП. Питание нагрузки осуществляется от промышленной сети через цепь механического байпаса.



ПРИМЕЧАНИЕ:

Необходимо использование внешних автоматических выключателей (внешний входной выключатель, внешний входной выключатель байпаса, внешний выходной выключатель и внешний выключатель сервисного байпаса).



ВНИМАНИЕ

Перед выполнением данной процедуры необходимо изучить сообщения на ЖК — дисплее, чтобы убедиться, что система байпаса в норме и инвертор синхронизирован с ней. В противном случае возможно кратковременное прерывание питания нагрузки (не более 12 мс).



ОПАСНОСТЬ!

Даже если ЖК-дисплей отключен, на входных и выходных клеммах может присутствовать опасное для жизни напряжение. Перед вскрытием корпуса ИБП необходимо выждать не менее 10 минут для полной разрядки конденсаторов шины постоянного тока



5.3.5. Процедура переключения ИБП в нормальный режим из режима сервисного байпаса

Для переключения питания нагрузки на выход инвертора с цепи сервисного байпаса необходимо:

1. Последовательно замкнуть выходной автоматический выключатель, сетевой автоматический выключатель входа ИБП, автоматический выключатель входа байпаса, после этого система начнет процедуру запуска.
2. Через 30 с активируется система статического байпаса, индикатор байпаса загорится зеленым цветом, нагрузка будет питаться параллельно по цепям механического и статического байпасов.
3. Замкнуть внешний автоматический выключатель АКБ.
4. Отключить выключатель механического байпаса, нагрузка будет питаться через цепь статического байпаса.
5. Через 30 с запустится выпрямитель, индикатор выпрямителя загорится зеленым цветом, затем начнёт запускаться инвертор.
6. Спустя 60 с система перейдет в нормальный режим.

5.4 | Техническое обслуживание АКБ

Если батареи не разряжались в течение продолжительного периода, необходимо провести тестирование состояния АКБ. Существует два способа запуска тестирования:

1. Запуск обслуживания в ручном режиме. Необходимо войти в меню управления, как это показано на рисунке 5.2, и нажать на пиктограмму технического обслуживания АКБ , после чего система перейдет в режим работы от АКБ для тестового разряда. Разряд будет остановлен при достижении 20% остаточной ёмкости АКБ либо до появления сообщения «Низкий заряд батарей». Пользователь может остановить разряд нажатием на пиктограмму остановки тестов .



Рисунок 5.2. Техническое обслуживание АКБ

2. Автоматический разряд. Система может быть настроена на осуществление автоматического разряда АКБ в заданное время и с заданной периодичностью. Для этого необходимо выполнить следующие настройки.
 - а) Активировать автоматический разряд АКБ. Для этого следует войти на страницу настройки, выбрать пункт автоматической разрядки АКБ и подтвердить изменения.
 - б) Настройка периодичности для автоматического разряда АКБ. На странице настроек АКБ необходимо задать периодичность в пункте периода автоматической разрядки при техническом обслуживании и подтвердить изменения.

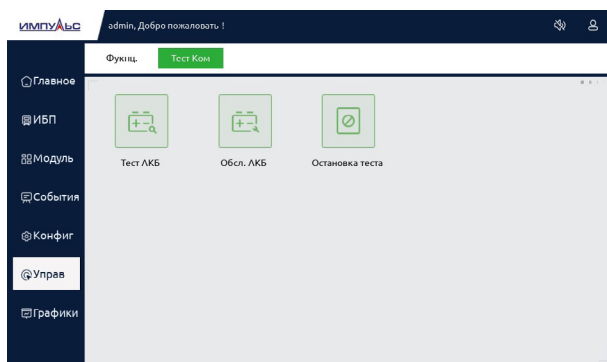

ПРЕДУПРЕЖДЕНИЕ

Уровень нагрузки для запуска автоматического тестирования АКБ должен составлять 20...100%. В противном случае тестирование не будет запущено.

5.5 | Параллельное подключение ИБП

5.5.1. Схема параллельной работы

Для повышения надёжности (резервирования) или при необходимости наращивания мощности несколько ИБП (до 4-х) могут быть объединены в параллельную систему, работающую на общую нагрузку. Общая схема параллельного подключения ИБП показана на рисунке 5.3.



Рисунок 5.3. Схема параллельного подключения

Коммуникационные порты параллельной работы (опция, платы параллельной работы устанавливаются дополнительно) расположены на задней панели ИБП (см. рис. 5.4).



Рисунок 5.4. Расположение коммуникационных портов параллельной работы

Открыть защитную крышку, соединить порты параллельной работы при помощи кабелей, образуя кольцевую структуру (см. рис. 5.5).

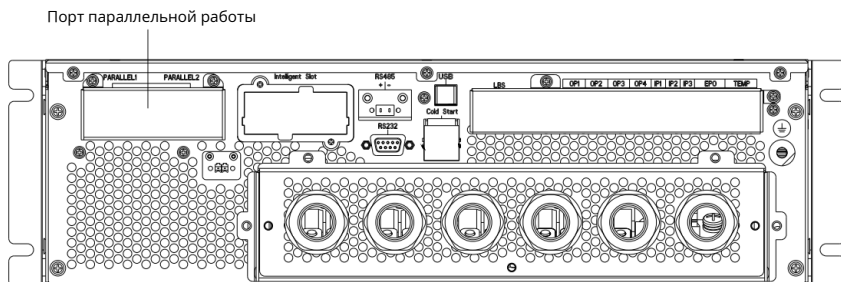

Рисунок 5.5. Подключение параллельной системы

5.5.2. Установка и настройки конфигурации параллельной системы ИБП

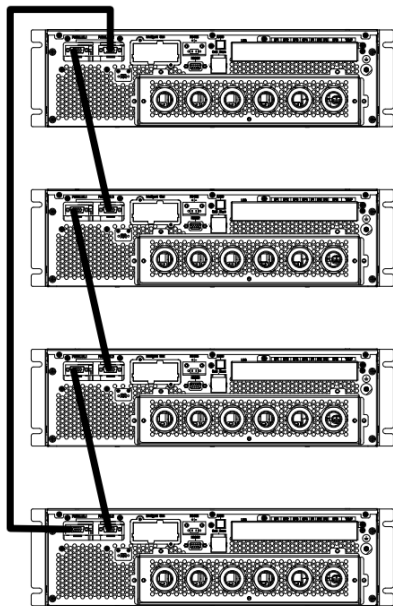

ВНИМАНИЕ

Конфигурирование и настройка ИБП для параллельной работы могут осуществляться только авторизованными специалистами производителя или его официальными представителями. При необходимости параллельного подключения ранее установленных ИБП необходимо обратиться к производителю или его авторизованному представителю.

Подключение силовых и коммуникационных кабелей при установке ИБП в параллель должно производиться в соответствии с рисунком 5.5.

При установке предварительно сконфигурированных для параллельной работы ИБП необходимо соблюдение следующих требований:

1. Все ИБП параллельной системы должны быть одной модели и иметь одинаковую номинальную мощность. Байпасные входы всех ИБП должны быть подключены к одному источнику электроснабжения.
2. Нейтральные линии всех входов выпрямителей и байпасов должны быть объединены.
3. Любое УЗО (или дифференциальный автомат), если оно установлено, должно иметь соответствующую настройку и располагаться перед общей точкой заземления нейтрали. В качестве

альтернативы устройство должно контролировать токи защитного заземления системы. См. Предупреждение о высоком токе утечки в первой части данного руководства.

- Выходы всех параллельно подключенных ИБП должны быть объединены в общей точке.
- Разница длин силовых кабелей ИБП (как по входу, так и по выходу) в параллельной системе не должна превышать 20%.

После завершения установки и выполнения всех подключений следует запуск параллельной системы:

- Включить внешние сетевой и байпасный выключатели первого ИБП (при наличии отдельного ввода выпрямителя и байпаса следует также замкнуть входной выключатель байпасной линии). После запуска выпрямителя и включения статического байпаса, через 90 секунд ИБП автоматически переключится в нормальный режим работы. Следует проверить информацию на дисплее ИБП на предмет отсутствия аварийных сообщений и соответствие уровня выходного напряжения требуемому.

При необходимости пользовательской настройки следует выполнить следующие действия:

- Настройка каждого ИБП осуществляется последовательно, на ЖК-дисплее или в интерфейсе ПО для настройки следует войти в раздел настроек «Set» → «System Set», установить параллельный режим работы «Parallel», количество ИБП в системе «United Number» и номер конкретного ИБП «Cabinet ID» (см. рис. 5.6). Нумерация ИБП начинается с «0», является последовательной и непрерывной. В системе не может быть двух ИБП с одинаковыми номерами. Все выходные параметры ИБП должны быть согласованы.

Все настройки вступят в силу после перезагрузки ИБП.



Рисунок 5.6. Настройки параллельной системы

- В зависимости от количества ИБП в параллельной системе на плате должны быть закорочены контакты, как показано на рисунке 5.7.



(а) одиночный ИБП

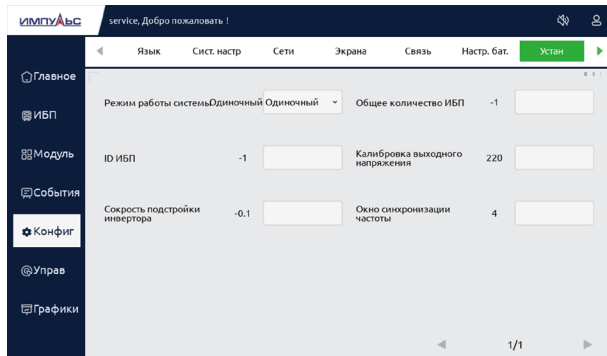
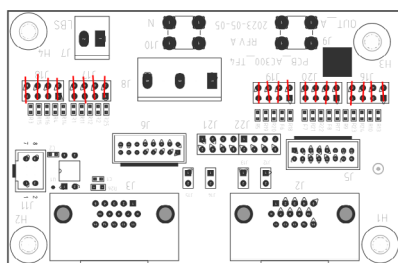
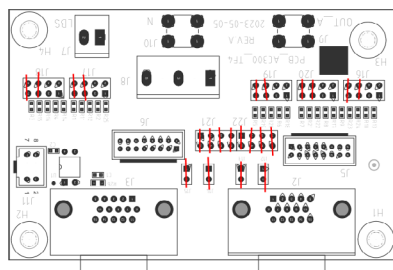

(б) два ИБП в параллели

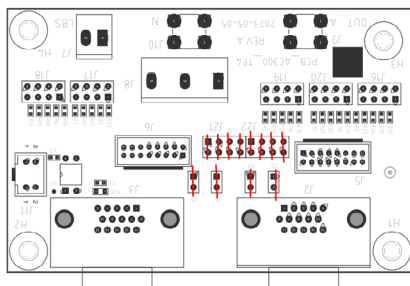

(в) Три и четыре ИБП в параллели

Рисунок 5.7. Плата параллельной работы



ПРЕДУПРЕЖДЕНИЕ

Во время включения параллельной системы необходимо убедиться, что выходные выключатели каждого ИБП замкнуты и что выходы всех инверторов ИБП параллельны.

6 / Техническое обслуживание



Данный раздел содержит рекомендации и инструкции по обслуживанию силового модуля, модуля мониторинга и байпаса, а также инструкции по замене пылевых фильтров ИБП (при наличии).

6.1 | Меры предосторожности

Работы по техническому обслуживанию ИБП могут выполняться только инженерами по техническому обслуживанию.

Обслуживание ИБП может производиться исключительно обученным и сертифицированным инженерным персоналом.

Для обеспечения безопасности и предотвращения несчастных случаев перед обслуживанием необходимо убедиться (с помощью мультиметра) в отсутствии опасных напряжений между токоведущими частями обслуживаемых компонентов и землей. Соответственно, напряжение не должно превышать 36 В постоянного тока и 30 В переменного тока.

Перед вскрытием корпуса ИБП для обслуживания или ремонта необходимо, чтобы внутренние ёмкости успели разрядиться до безопасного уровня, т. е. должно пройти не менее 10 минут после отключения ИБП.

6.2 | Рекомендации по обслуживанию ИБП

Обслуживание ИБП производится на полностью обесточенном устройстве или в режиме сервисного байпаса. Процесс переключения ИБП в режим сервисного байпаса описан в разделе 5.3.4. После завершения обслуживания необходимо перевести ИБП в нормальный режим (см. раздел 5.3.5).

6.3 | Техническое обслуживание АКБ

Регулярное обслуживание герметичных свинцово-кислотных (VRLA) батарей значительно продляет срок их службы. Длительность безотказной эксплуатации батарей во многом зависит от следующих факторов:

1. Место установки. Батареи должны размещаться в сухом прохладном помещении с достаточной вентиляцией, вдали от источников тепла и воздействия прямых солнечных лучей. При установке необходимо убедиться в правильности подключения батарей и корректности полярности подключения. Все батареи, подключаемые к одному ИБП, должны быть из одной партии
2. Температура окружающей среды. Оптимальная температура хранения и эксплуатации батарей составляет +20...+25 °С. Эксплуатация батарей при более высоких температурах или глубокий разряд батарей существенно сокращают их срок службы. Для получения более подробной информации рекомендуется обратиться к руководству по эксплуатации конкретных батарей.
3. Токи заряда/разряда. Рекомендуемый ток заряда VRLA батарей эквивалентен 0,1С (10% от ёмкости установленных АКБ). Максимальный ток заряда не должен превышать значение 0,3С. Допустимые токи разряда для герметичных свинцово-кислотных батарей должны находиться в диапазоне от 0,05С до 3С.

4. Напряжение заряда. Большую часть времени батареи находятся в буферном режиме (режиме ожидания). Когда параметры входной сети находятся в границах допустимого диапазона и ИБП работает в нормальном режиме, система производит заряд АКБ в режиме ускоренного (Boost) заряда до достижения максимального значения ёмкости. Система поддерживает постоянное напряжение на максимальном для установленного типа АКБ уровне (этот параметр настраивается инженером при первом запуске). Затем зарядное устройство переключается в режим подзаряда (Float) — этот режим поддерживает заряд АКБ и не допускает их перезаряда.
5. Глубина разряда. Не рекомендуется допускать глубокий разряд батарей, серьёзно сокращающий срок службы АКБ. Если ИБП длительное время работает в режиме питания от батарей на малую нагрузку или на холостом ходу, это может вызвать очень глубокий разряд батарей.
6. Периодические проверки. Рекомендуется проводить регулярные проверки АКБ на наличие отклонений параметров от нормы. Рекомендуется осуществлять периодические измерения значений напряжения для каждой батареи в массиве, разница напряжений между разными батареями массива должна быть минимальной.



ПРЕДУПРЕЖДЕНИЕ

Регулярная проверка состояния батарей крайне важна. Необходимо проверять надёжность всех соединений и отсутствие перегрева батарей.



ПРЕДУПРЕЖДЕНИЕ

Если корпус батареи повреждён или заметны протечки электролита, батарея должна быть заменена и помещена в специализированный контейнер, устойчивый к химическому воздействию кислот. Утилизация батарей должна производиться в соответствии с требованиями нормативной документации и правилами обращения с опасными отходами.

Отработанные свинцово-кислотные аккумуляторные батареи относятся к опасным отходам и содержат загрязняющие вещества, выбросы которых контролируются соответствующими государственными службами.

Хранение, транспортировка, использование и утилизация аккумуляторных батарей должны соответствовать требованиям нормативной документации по обращению с опасными отходами.

В соответствии с национальным законодательством отработанные свинцово-кислотные аккумуляторы следует утилизировать или перерабатывать для повторного использования. Запрещается уничтожать или выбрасывать батареи иным способом, кроме способов, указанных в соответствующих стандартах.

Несоответствующие нормам способы утилизации отработанных свинцово-кислотных аккумуляторов могут вызывать серьёзное загрязнение окружающей среды и привести к возникновению соответствующих серьёзных юридических последствий.

6.4 | Обслуживание вентиляторов и пылевого фильтра

Вентилятор и пылевой фильтр могут быть заменены после демонтажа передней панели, процедура замены описана ниже.

1. Открутить винты с обеих сторон лицевой панели. Снять лицевую панель и отключить линию, питающую вентиляторы (см. рис. 6.1).



Рисунок 6.1. Демонтаж лицевой панели ИБП

2. Открутить крепёжные винты, чтобы заменить вентиляторы (см. рис. 6.2). После установки новых вентиляторов затянуть крепёжные винты и установить лицевую панель на место.

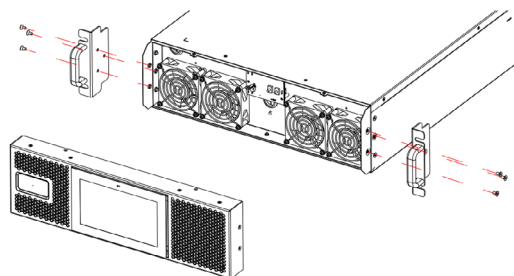

Рисунок 6.2. Демонтаж вентиляторов

Замена пылевого фильтра

1. Демонтировать лицевую панель, как показан на рисунке 6.3.

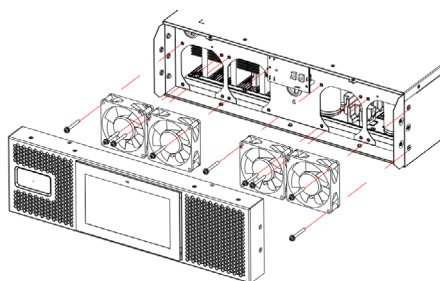

Рисунок 6.3. Демонтаж лицевой панели

- Открутить фиксирующие винты, удерживающие фиксаторы пылевых фильтров, заменить фильтрующие элементы (см. рис. 6.4), собрать и установить на место лицевую панель

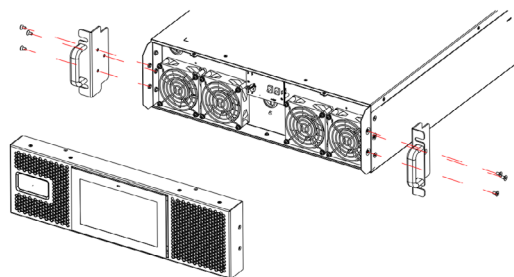

Рисунок 6.4. Замена пылевого фильтра

7 / Характеристики изделия

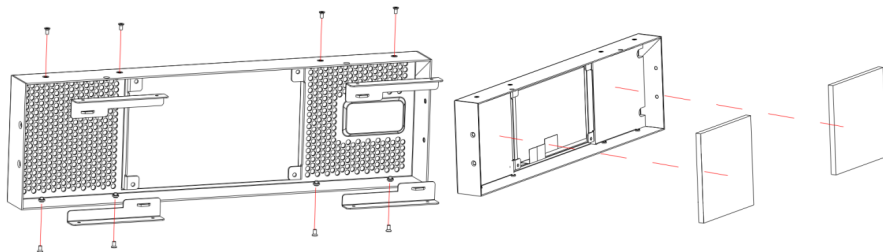

Данный раздел содержит спецификации и характеристики ИБП, включая параметры окружающей среды, а также механические и электрические характеристики оборудования.

7.1 Применимые стандарты

ИБП разработан в соответствии с требованиями российских и международных стандартов, приведенных в таблице 7.1.

Таблица 7.1. Соответствие национальным и международным стандартам

Наименование стандарта РФ	Соответствующий европейский стандарт
ГОСТ Р МЭК 62040-1-2-2009. НАЦИОНАЛЬНЫЙ СТАНДАРТ РОССИЙСКОЙ ФЕДЕРАЦИИ. ИСТОЧНИКИ БЕСПЕРЕБОЙНОГО ПИТАНИЯ (ИБП). Общие требования и требования безопасности для ИБП, используемых в зонах с ограниченным доступом	EN50091-1-1/IEC62040-1-1/AS 62040-1-1
ГОСТ 32133.2-2013. МЕЖГОСУДАРСТВЕННЫЙ СТАНДАРТ. Совместимость технических средств электромагнитная. СИСТЕМЫ БЕСПЕРЕБОЙНОГО ПИТАНИЯ. Требования и методы испытаний	EN50091-2/IEC62040-2/AS 62040-2
ГОСТ IEC 62040-3-2018. МЕЖГОСУДАРСТВЕННЫЙ СТАНДАРТ. СИСТЕМЫ БЕСПЕРЕБОЙНОГО ЭНЕРГОСНАБЖЕНИЯ (UPS). Часть 3. Метод установления эксплуатационных характеристик и требования к испытаниям	EN50091-3/IEC62040-3/AS 62040-3 (VFI SS 111)



ПРИМЕЧАНИЕ:

Вышеупомянутые стандарты на продукцию включают соответствующие положения о соответствии с общими стандартами IEC и EN по безопасности (IEC / EN / AS60950), электромагнитному излучению и устойчивости (серия IEC / EN / AS61000) и конструкции (серии IEC / EN / AS60146 и 60950).

7.1 | Характеристики окружающей среды

Таблица 7.2. Характеристики окружающей среды

Позиция	Ед. изм.	Параметр
Уровень акустического шума на расстоянии 1 метр	дБ	<65 дБ при 100% нагрузке, 62 дБ при 45% нагрузке
Рабочая высота над уровнем моря	м	≤1000, нагрузка снижается на 1% на каждые 100 м от 1000 м до 2000 м
Относительная влажность	%	0...95, без конденсации
Рабочая температура	°С	0...+40 (только для ИБП), срок службы АКБ уменьшается наполовину с каждые +10°С увеличения выше 20°С
Температура хранения ИБП	°С	-40 ... +70

7.2 | Технические характеристики

Таблица 7.3. Форвард 10-40 кВА

МОДЕЛЬ		ФОРВАРД 3310	ФОРВАРД 3315	ФОРВАРД 3320	ФОРВАРД 3330	ФОРВАРД 3340
Мощность, кВА/кВт		10/10	15/15	20/20	30/30	40/40
			10/10 при фазности 1/1 или 3/1	10/10 при фазности 1/1 или 3/1	15/15 при фазности 1/1 или 3/1	20/20 при фазности 1/1 или 3/1
ВХОД						
Подключение		Трехфазное (3P + N + PE) или однофазное (1P + N + PE)				
Номинальное напряжение, В перем. тока		380/400/415 (линейное напряжение) / 220/230/240 (фазное напряжение)				
Допустимый диапазон входных напряжений, В перем. тока	Диапазон входных напряжений (нагрузка 100%)	304 ... 478 (линейное напряжение)				
	Допустимая нижняя граница входного напряжения	228 ... 304 (линейная зависимость снижения доступной выходной мощности до 75% от номинальной при снижении входного напряжения в данном диапазоне)				
Допустимый диапазон входной частоты, Гц		40 ... 70				
Входной коэффициент мощности		≥ 0.99				
Максимальный входной ток (при номинальном напряжении 400В), А		18	28	35	55	70

МОДЕЛЬ	ФОРВАРД 3310	ФОРВАРД 3315	ФОРВАРД 3320	ФОРВАРД 3330	ФОРВАРД 3340
Суммарный коэффициент гармонических искажений входного тока THDi	< 3 % (100% линейная нагрузка)				
Допустимый диапазон напряжений байпаса, В перем. тока	Верхний предел напряжения байпаса +25% ... + 10%: настраивается, по умолчанию: +15% Нижний предел напряжения байпаса -40% ... - 10%: настраивается, по умолчанию: -20%				
Совместная работа с генератором	Поддерживается				
ВЫХОД					
Подключение	Трехфазное (3P + N) или однофазное (1P + N)				
Номинальное выходное напряжение, В перем. тока	380/400/415 (линейное напряжение) / 220/230/240 (фазное напряжение)				
Максимальный выходной ток (трехфазный выход, 400В), А	15	23	30	45	60
Выходной коэффициент мощности (трехфазный выход)	1				
Стабильность напряжения	± 1%				
Отклонения напряжения при ступенчатом изменении нагрузки	< 5% (при сбросе/набросе нагрузки 20% - 80% - 20%)				
Время восстановления	< 20 мсек (при сбросе/набросе нагрузки 0% - 100% - 0%)				
Номинальная выходная частота, Гц	50/60 ± 3 (настраивается в диапазоне ± 0.5 ... 5)				
	Режим АКБ 50/60 ± 0.1%				
Скорость слежения за частотой байпаса	0.5 Гц/сек (настраивается в диапазоне 0.5 ... 3 Гц/сек)				
Крест-фактор	3:1				
Суммарный коэффициент гармонических искажений выходного напряжения THDu	≤ 1% при линейной нагрузке ≤ 5% при нелинейной нагрузке				
Форма сигнала	Чистая синусоида				
Угол сдвига фаз, градусов	120° ± 0.5°				
Время переключения, мс	Норм. режим <-> режим АКБ 0				
	Норм.режим <-> режим байпас 0				

МОДЕЛЬ		ФОРВАРД 3310	ФОРВАРД 3315	ФОРВАРД 3320	ФОРВАРД 3330	ФОРВАРД 3340
КПД	Норм. режим	≥ 96%				
	Режим АКБ	≥ 96%				
	ECO режим	≥ 98%				
АКБ						
Номинальное напряжение шины АКБ, В пост. тока		±180 ... ±300 В со средней точкой (по умолчанию ±240 В, при ±180 В дерейтинг 0.8, при ±192/204 В дерейтинг 0.9)				
Время резервирования (при номинальной нагрузке), мин		зависит от внешних АКБ				
Время перезаряда АКБ до 90% емкости (типовое), час		8				
Напряжение поддерживающего (Float) подзаряда, В/эл.		2.10 ... 2.35 (настраивается, по умолчанию 2.25)				
Напряжение ускоренного (Boost) подзаряда, В/эл.		2.30 ... 2.45 (настраивается, по умолчанию 2.40)				
Максимальный ток заряда АКБ, А		3.5	5.2	7	10.4	14
СИСТЕМНЫЕ ХАРАКТЕРИСТИКИ						
Перегрузочная способность	Нормальный режим / Режим АКБ	< 110%: переход на байпас / отключение через 60 мин 111%...125%: переход на байпас / отключение ч-з 10 мин 126%...150%: переход на байпас / отключение ч-з 1 мин >150%: переход на байпас / отключение ч-з 200 мсек				
	Режим байпаса	> 125%: время работы не ограничено 126%...130%: отключение через 10 мин 131%...150%: отключение через 1 мин 151%...400%: отключение через 1 сек > 400%: отключение через 200 мсек				
Защита от короткого замыкания на выходе		Отключение ИБП				
Перегрев		Нормальный режим: переход на байпас Режим АКБ: отключение ИБП				
Низкий заряд АКБ		Сигнал тревоги и отключение ИБП				
Аварийное отключение по внешнему сигналу (ЕРО)		Отключение ИБП				
Индикация (аудио и визуальная)		Отказ входной сети, низкий уровень заряда АКБ, перегрузка, общая авария, режим байпаса, режим АКБ				

МОДЕЛЬ	ФОРВАРД 3310	ФОРВАРД 3315	ФОРВАРД 3320	ФОРВАРД 3330	ФОРВАРД 3340
Встроенные коммуникационные интерфейсы	RS232, EPO, RS485, USB, Смарт-слот, Сухие контакты, Ethernet (встроенный Веб-интерфейс с поддержкой SNMP/IoT), «Холодный старт» (опционально), карта параллельной работы (опционально), датчики темп. АКБ и окр. среды (опционально)				
Параллельная работа	До 4-х ИБП				
Входные/выходные разъемы переменного тока	Клеммы (раздельный вход выпрямителя и байпаса)/ Клеммы				
ОКРУЖАЮЩАЯ СРЕДА					
Температура эксплуатации	0...+40 °С				
Температура хранения	-40...+70 °С				
Допустимая влажность	0 ... 95 % при 0...+40 °С (без конденсации)				
Степень защиты оболочки	IP20				
Высота установки над уровнем моря, м	< 1000 (100% нагрузка), снижение выходной мощности на 1% на каждые 100 метров свыше 1000 м (макс высота 2000м)				
Уровень шума при полной нагрузке	< 65 дБА на расстоянии 1 м				
ФИЗИЧЕСКИЕ ПАРАМЕТРЫ					
Габариты (ШхГхВ), мм	440x936x130 (3U)				438x955x174 (4U)
Масса, кг	27	27	28	29	38
СТАНДАРТЫ					
Безопасность	IEC62040-1, IEC60950-1				
ЭМС	IEC62040-2, IEC61000-4-2(ESD), IEC61000-4-3(RS), IEC61000-4-4 (EFT), IEC61000-4-5 (Surge)				



ПРИМЕЧАНИЕ

Сведения, приведенные в данном руководстве, могут быть изменены без предварительного оповещения.

За дополнительной информацией обращайтесь:

ООО «Системотехника»
125239, г. Москва, ул. Коптевская, 73с1
+7 (495) 256-13-76
www.impuls.energy

Информация об адресах, телефонах сервисных центров, осуществляющих гарантийную и постгарантийную поддержку и ремонт ИБП ИМПУЛЬС размещена по адресу:
<https://impuls.energy/podderzhka/servisnye-tsentry>

e-mail: info@impuls.energy
web: www.impuls.energy